



RAVELLI

il fuoco intelligente



Whisper 7

INFORMATION OM VÄRMEAPPARATER MED FAST BRÄNSLE

I enlighet med förordning (EU) nr 1185/2015

SV

Tillverkare	Aico
Modellens beteckning	WHISPER 7
Märke	Ravelli
Funktion för indirekt uppvärmning	nej
Direkt värmeeffekt	6,6 kW
Indirekt värmeeffekt	-- kW

Bränsle	Önskat Bränsle (endast ett):	Andra lämpliga bränslen	η_s [%]	Utsläpp pga uppvärmning av utrymmen vid nominell värmeeffekt(*)				Utsläpp pga uppvärmning av utrymmen vid minsta värmeeffekt(**)			
				PM	OGC	CO	NOx	PM	OGC	CO	NOx
				[x] mg/Nm ³ at 13%O ₂				[x] mg/Nm ³ at 13%O ₂			
Vedträn med fukthalt ≤ 25 %	nej	nej									
Komprimerat trä med fukthalt < 12 %	ja	nej	80,7	18	5	92	165	13,6	7	383	147

Funktioner när apparaten endast körs på önskat bränsle

Post	Symbol	Värde	Måttenheter	Typ av värmeeffekt/reglering av rumstemperatur (ange endast ett alternativ)	
Värmeeffekt					
Nominell värmeeffekt	P_{nom}	6,6	kW	enstegs värmeeffekt utan rumstemperaturreglering	Nej
Minsta värmeeffekt (indikativt)	P_{nom}	4,3	kW	två eller flera manuella steg utan rumstemperaturreglering	Nej
Effektivitetsvärde (erhållen NCV)					
Effektivitetsgrad vid nominell värmeeffekt	$\eta_{th,nom}$	92,2	%	med rumstemperaturreglering via mekanisk termostat	Nej
Effektivitetsgrad vid minsta värmeeffekt (indikativt)	$\eta_{th,min}$	94,6	%	med elektronisk rumstemperaturreglering	Nej
Tillsatsförbrukning				Andra kontrollalternativ (flera alternativ kan väljas)	
Vid nominell värmeeffekt	e_{lmax}	0,036	kW	med elektronisk rumstemperaturreglering och dygnstimer	Nej
Vid minsta värmeeffekt	e_{lmin}	0,038	kW	med elektronisk rumstemperaturreglering och veckotimer	Ja
I standby-läge	e_{lsb}	0,002	kW	rumstemperaturreglering med detektering av öppna fönster	Nej
				rumstemperaturreglering med närvarodetektering	Nej
				med möjlighet till fjärrkontroll	Ja

(*) PM = partiklar, OGC = organiska gasformiga föreningar, CO = kolmonoxid, NOx = kväveoxider

(**) Endast nödvändigt om korrigeringsfaktorerna F(2) eller F(3) tillämpas

Förord

Kära Kund, tack för att du har valt en av våra kaminer.

Läs denna handbok noggrant innan installation och användning av apparaten för att kunna utnyttja alla dess funktioner på bästa och säkraste sätt. Den innehåller all information som krävs för korrekt installation, idrifttagning, drift, rengöring, underhåll osv.

Förvara denna handbok på lämplig plats och lägg den inte åt sidan utan att ha läst den.

Felaktig installation, felaktigt underhåll, felaktig användning av produkten befriar Tillverkaren från alla skador som uppstår vid användning av kaminen.

För ytterligare förtydliganden eller behov, kontakta ditt Ravelli:s Auktoriserade Tekniska Servicecenter.

Alla rättigheter förbehållna. Ingen del av denna handbok får reproduceras eller överföras på något elektroniskt eller mekaniskt sätt, inklusive fotokopiering, inspelning eller något annat lagringssystem, för något annat ändamål än köparens uteslutande personliga bruk, utan uttryckligt skriftligt tillstånd från Tillverkaren.

SAMMANFATTNING

Förord.....	3
IDENTIFIERING	6
Identifiering av kaminen	6
Identifiering av tillverkaren.....	6
Referensstandarder.....	6
Fjärrkontroll: Sammanfattning av försäkran om överensstämmelse (DoC)	6
Etikett	7
GARANTI	8
Garantivillkor	8
Registrering av garantin	8
Information och problem	8
ALLMÄN INFORMATION	9
Leverans och lagring	9
Språk	9
Symboler som används i handboken	9
SÄKERHETER	10
Allmänna säkerhetsvarningar	10
Återstående risker	11
BESKRIVNING AV APPARATEN	11
Avsedd användning	11
Rimligen förutsebar felaktig användning	12
Skyldigheter och förbud	12
Pelletsens egenskaper.....	13
TEKNISKA EGENSKAPER	14
Avstånd till brännbara material.....	14
Dimensioner.....	15
Huvudkomponenter.....	16
Beskrivning av funktionen.....	16
Automatiskt rengöringssystem.....	16
Bränslepåfyllning	17
Öppning av dörrar	17
Utbildning av användare.....	17
Säkerhetsanordningar	18
TRANSPORT OCH INSTALLATION	19
Säkerhetsanvisningar för transport och installation	19
Förberedelser för rökavledningssystem	20
Installation	21
ANSLUTNINGAR	24
Skorstenens anslutning	24
Standardinstallation	24
Anslutning för extern givare eller termostat	25
Testning och idrifttagning	25
Kopplingsschema för Whisper 7.....	26

KOMMANDON OCH ANVÄNDNING	27
<i>Beskrivning av kommandopanelen</i>	<i>27</i>
<i>Initialisering av den handhållna enheten</i>	<i>27</i>
<i>Beskrivning av den handhållna enheten.....</i>	<i>28</i>
<i>Beskrivning av displayen</i>	<i>28</i>
<i>Inställning av datum och tid.....</i>	<i>29</i>
ANVÄNDNINGSFÖRFARANDEN	30
<i>Kontroller före påslagning</i>	<i>30</i>
<i>Påfyllning av skruven.....</i>	<i>30</i>
<i>Tändning och avstängning av apparaten</i>	<i>30</i>
<i>Vad man bör göra i händelse av ett larm om "Ingen tändning"</i>	<i>31</i>
<i>Temperatur- och effektinställning.....</i>	<i>31</i>
ENHETENS DRIFTSFASER	31
<i>Tändningsfasernas sekvens</i>	<i>31</i>
<i>Modulering</i>	<i>31</i>
<i>Beskrivning av menyfunktionerna.....</i>	<i>31</i>
<i>Inställningar</i>	<i>34</i>
<i>Ventilationshantering (funktionen finns endast för modeller med kanaler och ventilation).....</i>	<i>36</i>
<i>Sammanfattningsdiagram för kaminens faser</i>	<i>37</i>
<i>Popup-signalering.....</i>	<i>38</i>
<i>Larm (tabell över referenskode)</i>	<i>38</i>
UNDERHÅLL	40
<i>Säkerhetsanvisningar för underhåll</i>	<i>40</i>
<i>Rengöring</i>	<i>40</i>
<i>Planerat underhåll</i>	<i>41</i>
FALLBESKRIVNINGAR AV MISSLYCKANDEN	44
<i>Apparaten fungerar inte.....</i>	<i>44</i>
<i>Besvärlig tändning</i>	<i>44</i>
<i>Rökläckage.....</i>	<i>44</i>
<i>Glaset blir lätt smutsigt.....</i>	<i>44</i>
<i>Viloläge (slut av säsong)</i>	<i>44</i>
BORTSKAFFANDE VID SLUT AV LIVSCYKEL.....	44
<i>Varningar för korrekt avfallshantering av produkten.....</i>	<i>44</i>

IDENTIFIERING**Identifiering av kaminen**

Produkttyp	PELLETSKAMIN
Märke	Ravelli
Modell	Whisper 7

Identifiering av tillverkaren

Tillverkare	Aico S.p.A. Via Consorzio Agrario, 3 - 25032 Chiari (BS) - Italien Tfn + 39 030 7402939 info@ravelligroup.it www.ravelligroup.it
--------------------	---

Referensstandarder

Kaminen Whisper 7 som omfattas av denna handbok uppfyller kraven i förordningen:

305/2011, FÖRORDNING OM BYGGPRODUKTER

och efterföljande direktiv

2014/53/EU (RED)

2011/65/EU 2015/863/EU, 2017/2102/EU, (RoHS)

2009/125/EG (Ecodesign)

Och följande harmoniserade standarder och/eller tekniska specifikationer har tillämpats:

EN 14785; EN 55014-1; EN 55014-2; EN 61000-3-2; EN 61000-3-3; EN 60335-1; EN 60335-2-102; EN 62233; EN 50581; ETSI EN 300220-1

Alla lokala föreskrifter, inklusive de som hänvisar till nationella och europeiska standarder, måste följas vid installation av apparaten

Fjärrkontroll: Sammanfattning av försäkran om överensstämmelse (DoC)

Tillverkaren Aico S.p.A. försäkrar att fjärrkontrollen, märkt Ravelli och modell PNET00003 (Touch Handhållen) överensstämmer med relevant harmoniseringslagstiftning i EU: 2014/53/EU (RED), och följande harmoniserade standarder och/eller tekniska specifikationer har tillämpats: ETSI EN 301 489-3, ETSI EN 301 489-1, EN 60950-1 A11+A1+A12+AC+A2, EN 62479.

Dessa deklARATIONER finns tillgängliga i fullständigt format på www.ravelligroup.it.

Etikett
Modell: Whisper 7

APPARAT FÖR UPPVÄRMNING AV BOSTÄDER SOM DRIVS MED TRÄPELLETS
 RESIDENTIAL SPACE HEATING APPLIANCE FIRED BY WOOD PELLETS
 APPAREIL DE CHAUFFAGE DOMESTIQUE À CONVECTION À GRANULES DE BOIS
 APARATO DE CALEFACCION DOMESTICA ALIMENTADO CON PELLETS DE MADERA
 HUISSHOUDELIJKE RUIMTEVERWARMINGSTOESTELLEN GESTOOKT MET GEPERST HOUT
 RAUMHEIZER ZUR VERFEUERUNG VON HOLZPELLETS

$P_{IN,nom}$	7,2 kW	$P_{IN,part}$	4,6 kW
P_{nom}	6,6 kW	P_{part}	4,3 kW
$CO_{nom(13\%O_2)}$	0,007 %	$CO_{part(13\%O_2)}$	0,031 %
η_{nom}	92,2 %	η_{part}	94,6 %
p_{nom}	10 Pa	0,1 mbar	
T_{nom}	139 °C	W	275 W
230 V 50 Hz			

Använd endast rekommenderat bränsle:
 Use only recommended fuel:
 Utiliser seulement les combustibles recommandés:
 Use solo el combustible recomendado:
 Gebruik alleen de aanbevolen brandstof:
 Nur empfohlenes Brennmaterial verwenden:

Träpellets
 Wood pellet
 Granulee de bois
 Pellet de madera
 Houtpellet
 Holzpellets
 Ø 6 mm

Läs bruksanvisningen / Read and follow the operating manual / Lire et suivre le mode d'emploi / Lea y respete el manual de operacion / Lees en volg de handleiding voor bediening / Bitte lesen und befolgen Sie die Montage und Nutzungsanweisungen

Minsta avstånd från brandfarligt material	d_{S-R}	200 mm
Minimum distance from flammable materials	d_{S-L}	200 mm
Distance moindre de matériels inflammables	d_R	100 mm
Distancia minima de materiales inflamables	d_C	600 mm
Minimale afstand van brandbare materialen	d_F	800 mm
Mindestabstand zu brennbaren Materialien	d_B	0 mm

D.o.P. nr 268CPR13.07 (Anmält Organ 2456)

EN 14785:2006

Tillverkningsår: 2021

Följande symboler används i etiketten

$P_{IN,nom}$	Inmatad effekt (max)	$P_{IN,part}$	Inmatad effekt (min)
P_{nom}	Nominell effekt	P_{part}	Reducerad effekt
P_{Wnom}	Nominell vatteneffekt	P_{Wpart}	Reducerad vatteneffekt
P_{Snom}	Nominell omgivningseffekt	P_{Spart}	Reducerad omgivningseffekt
CO_{nom}	CO vid nominell effekt	CO_{part}	CO Vid reducerad effekt
η_{nom}	Effektivitet vid nominell effekt	η_{part}	Effektivitet vid reducerad effekt
p_{nom}	Rekommenderat minsta drag vid nominell effekt		
T_{nom}	Röktemperatur vid nominell effekt	W	Elförbrukning
$T_{W,max}$	Max vattentemperatur	$T_{W,max-set}$	Max inställbar vattentemperatur
p_{Wnom}	Maximalt vattentryck	230 V - 50 Hz	Strömförsörjning
Minsta avstånd från brandfarligt material			
d_{S-L}	Vänster sida	d_C	Tak
d_{S-R}	Höger sida	d_F	Främre
d_R	Bakre	d_B	Golv

n.a.: uppgift ej angiven

GARANTI

Vänligen observera garantivillkoren nedan.

Garantivillkor

Garantin till Kunden erkänns av Återförsäljaren i enlighet med villkoren i lagen.

Återförsäljaren erkänner endast garantin om inga ingrepp har gjorts på produkten och endast om installationen har utförts i enlighet med Tillverkarens anvisningar.

Den begränsade garantin täcker defekter i tillverkningsmaterial, förutsatt att produkten inte har gått sönder på grund av felaktig användning, försummelse, felaktig anslutning, manipulering eller installationsfel.

Garantin upphör att gälla om även endast ett av kraven i denna handbok inte uppfylls.

Följande omfattas ej av garantin:

- förbränningskammarens eldfasta material;
- dörrens glas;
- tätningarna;
- målarfärgen;
- förbränningsgallret i rostfritt stål eller gjutjärn;
- motståndet;
- keramiken;
- de estetiska delarna;
- eventuella skador som orsakats av felaktig installation och/eller användning av produkten och/eller försumlighet från konsumentens sida.

Användning av pellets av dålig kvalitet eller något annat otillåtet bränsle kan skada produktens komponenter, vilket leder till att garantin för dem upphör att gälla och därmed till att tillverkaren upphör att vara ersättningskyldig.

Vi rekommenderar därför användning av pellets av god kvalitet som uppfyller de krav som anges i respektive kapitel.

Alla transportskador erkänns inte, och därför rekommenderar vi att du kontrollerar varorna noggrant vid mottagandet och omedelbart meddelar Återförsäljaren om eventuella skador.

Registrering av garantin



För att aktivera garantin är det nödvändigt att registrera produkten på garantiportalen på www.ravelligroup.it, ange dina uppgifter och inköpskvittot.

Information och problem

Auktoriserade Ravelli-återförsäljare drar nytta av ett nätverk av Tekniska Servicecenter som är utbildade för att möta Kundens behov. För information eller serviceförfrågningar, kontakta din Återförsäljare eller ditt Tekniska Servicecenter.

ALLMÄN INFORMATION

Leverans och lagring

Handboken är en integrerad del av säkerhetsskäl, därför:

- **måste den bevaras intakt** (i alla dess delar). Om den förloras eller skadas ska en kopia begäras omedelbart;
- **den måste följa apparaten tills den rivs** (även vid flytt, försäljning, uthyrning, osv....).

Tillverkaren tar inget ansvar för felaktig användning av apparaten och/eller för skador som orsakats till följd av åtgärder som inte omfattas av den tekniska dokumentationen.



Språk

Originalhandboken är skriven på italienska.

Översättningar till andra språk måste utföras med utgångspunkt från originalinstruktionerna.

Tillverkaren ansvarar för informationen i originalinstruktionerna; översättningar till olika språk kan inte verifieras fullständigt, så om en inkonsekvens upptäcks måste originaltexten följas eller så måste vår Avdelning för Teknisk Dokumentation kontaktas.

Symboler som används i handboken

Symbol	Definition
	Symbol som används för att markera särskilt viktig information i handboken. Informationen avser också säkerheten för användare som är involverade i användningen av apparaten.
	Symbol som används för att identifiera viktiga varningar för användarens och/eller apparatens säkerhet.

SÄKERHETER

Allmänna säkerhetsvarningar

-  Läs denna handbok noggrant innan installation och användning av apparaten. Underlåtenhet att uppfylla kraven i denna handbok kan leda till att garantin upphör att gälla och/eller orsaka skador på egendom och/eller personer.
-  Installation, systemkontroll, funktionskontroll och första kalibrering av apparaten får endast utföras av kvalificerad och auktoriserad personal.
-  Apparaten måste anslutas till en individuell skorsten som garanterar det drag som anges av Tillverkaren och som uppfyller de installationsbestämmelser som gäller på installationsplatsen.
-  Rummet där apparaten installeras måste vara utrustat med ett luftintag eller ett lämpligt system för tillförsel av förbränningsluft.
-  Använd inte apparaten som förbränningsugn eller på något annat sätt än vad den är avsedd för.
-  Använd inte annat bränsle än pellets. Användning av flytande bränslen och traditionell ved är förbjuden.
-  Det är förbjudet att använda apparaten med dörren eller asklådan öppen eller med glaset krossat.
-  Apparaten får inte användas av barn eller personer med nedsatt fysisk, sensorisk eller mental förmåga, eller som saknar erfarenhet eller nödvändiga kunskaper.
-  Egenmäktiga ändringar av apparaten är förbjudna.
-  Innan du använder apparaten måste du känna till regelagens placering och funktion.
-  Vid skorstensbrand, ring brandkåren.
-  Använd endast originalreservdelar. Alla ingrepp och/eller byten som inte godkänts av Ravelli kan medföra fara för användaren.
-  Vid särskilt dåliga väderförhållanden kan säkerhetssystemen ingripa genom att stänga av apparaten. Koppla aldrig ur säkerhetssystem.

! För direkt anslutning till nätet måste det finnas en anordning som säkerställer frånkoppling från nätet, med ett kontaktöppningsavstånd som möjliggör fullständig frånkoppling under överspänningskategori III-förhållanden, i enlighet med installationsreglerna.

Återstående risker

Utformningen av apparaten har utförts på ett sådant sätt att de grundläggande säkerhetskraven för användaren garanteras.

Säkerheten har så långt det är möjligt integrerats i konstruktionen och tillverkningen av apparaten.

För varje återstående risk ges en beskrivning av risken och det område eller den del som är föremål för den återstående risken (om inte risken gäller hela apparaten). Procedurinformation ges också om hur man undviker risken och om korrekt användning av den personliga skyddsutrustning som tillhandahålls och föreskrivs av Tillverkaren.

Återstående risk	Beskrivning och procedurinformation
Risk för brännskador 	När apparaten är i drift kan den uppnå höga beröringstemperaturer, särskilt på utvändiga ytor. Se till att undvika brännskador och använd lämpliga verktyg om det behövs. Använd, om de medföljer, den kalla handen eller handsken, för att öppna pelletslocket för laddning.

BESKRIVNING AV APPARATEN

Avsedd användning

Utrustningen i fråga är avsedd för:

Drift	Tillåtet bränsle	Ej tillåtet	Miljö
Uppvärmning av bostäder genom förbränning av:	Träpellets	Annat bränsle än det tillåtna	Hushåll Kommersiell

- Apparaten är byggd och konstruerad för att fungera säkert om:
- den installeras i enlighet med specifika standarder av kvalificerad personal;
 - den används inom de gränser som anges i avtalet och i denna handbok;
 - procedurerna i användarhandboken följs;
 - rutinunderhåll utförs vid angivna tidpunkter och på angivet sätt;
 - extraordinärt underhåll utförs omedelbart vid behov;
 - inga säkerhetsanordningar har avlägsnats och/eller kringgåts.

 Apparaten skall vara avsedd för den användning för vilken den uttryckligen konstruerats.

Rimligen förutsebar felaktig användning

Rimligen förutsebara felaktiga användningar anges nedan:

- användning av apparaten som förbränningsugn;
- användning av apparaten med annat bränsle än träpellets med en diameter på 6 mm;
- användning av apparaten med flytande bränslen;
- användning av apparaten med dörren öppen och/eller asklådan utdragen.

All annan användning av utrustningen än den avsedda måste i förväg godkännas skriftligen av Tillverkaren. Om sådant skriftligt tillstånd saknas skall användningen betraktas som "felaktig användning". Tillverkaren har inget avtalsenligt eller utomobligatoriskt ansvar för skador på personer, djur eller egendom som orsakats av felaktig installation, justering eller underhåll eller felaktig användning.

Skyldigheter och förbud

Skyldigheter

Användaren måste:

- läsa denna handbok innan något arbete utförs på apparaten;
- barn får inte leka med apparaten. Rengöring och underhåll som är avsett att utföras av användaren får inte utföras av barn utan uppsikt.
- använd inte apparaten på ett felaktigt sätt, dvs. för andra ändamål än de som anges i stycket "AVSEDD ANVÄNDNING";
- håll bränsle och icke-värmebeständiga och/eller brandfarliga föremål på säkert avstånd;
- mata apparaten endast och uteslutande med träpellets som har de egenskaper som beskrivs i denna handbok;
- anslut apparaten till en standardiserad skorsten;
- ordna med ett lämpligt system för förbränningsluft (luftintag eller intagskanal för lufttäta kaminer);

- utför alltid underhållsarbeten när apparaten är avstängd och kall;
- utför rengöring så ofta som anges i denna handbok;
- använd endast originalreservdelar som rekommenderas av Tillverkaren.

Förbud

Användaren får inte:

- ta bort eller ändra säkerhetsanordningar utan tillstånd;
- använda brandfarliga flytande bränslen för antändning;
- på eget initiativ utföra åtgärder eller manövrer som inte ligger inom hens kompetensområde eller som kan äventyra hens egen eller andra personers säkerhet;
- använda brandfarliga eller explosiva ämnen i närheten av apparaten när den är i drift;
- använda apparaten med öppen dörr och/eller skadat eller krossat glas;
- stänga förbränningsluftens inlopp och rökgasernas utlopp;
- använda apparaten för att torka tvätt;
- komma i kontakt med apparaten om hen är barfota och har våta kroppsdelar;
- byta ut eller modifiera vissa av apparatens komponenter;
- hålla pelletsen direkt i brännkopp.

Pelletsens egenskaper

Träpellets är ett bränsle som består av pressat träsågspån, som ofta återvinns från träbearbetningsavfall från snickeriverkstäder. Det använda materialet får inte innehålla några främmande ämnen som lim, lack eller syntetiska ämnen.

De små cylindrarna har en diameter på 6 mm och en längd på mellan 10 och 40 mm. Deras densitet är ungefär 650 kg/m³. På grund av sin låga vattenhalt (< 10 %) har de ett högt energiinnehåll.

Standarden SS-EN ISO 17225-2:2014 (som ersätter standarden SS-EN PLUS) definierar kvaliteten på pellets genom att definiera tre klasser: A1, A2 och B.

Pelletsen måste transporteras och lagras på en torr plats. Vid kontakt med fukt sväller den och blir därmed oanvändbar. Det är därför nödvändigt att skydda den mot fukt både under transport och under lagring.

Ravelli rekommenderar användning av träpellets certifierade klass A1 och A2 enligt SS-EN ISO 17225-2:2014, eller DIN PLUS- eller ONORM M 7135 certifierade.



Använd endast certifierade pellets. Pellets av dålig kvalitet kan öka hastigheten med vilken en smutsfilm bildas på glaset, vilket ökar behovet av underhåll.



Användning av bränsle som inte uppfyller kraven ovan medför att garantin upphör att gälla.

TEKNISKA EGENSKAPER

	Måttenheter	Whisper 7
Klass för energieffektivitet	--	A+
Inmatad effekt Red. - Nom.	kW	4,6 - 7,2
Utgående effekt Red. - Nom.	kW	4,3 - 6,6
Verkningsgrad Red. - Nom.	%	94,6 - 92,2
Pelletsförbrukning per timme Red. - Nom.	kg/h	0,94 - 1,49
Autonomi min. - max.	h	19 - 12
Uppvärmningsvolym *	m ³	120 - 185
CO vid 13% O ₂	%	0,031 - 0,007
	mg/m ³	383 - 92
OGC vid 13% O ₂	mg/m ³	7 - 5
NO _x vid 13% O ₂	mg/m ³	147 - 165
PM vid 13% O ₂	mg/m ³	13,6 - 18
Rökens temperatur	°C	84 - 139
Rökens flödes hastighet	g/s	4 - 4,5
Minsta drag	Pa - mbar	10 - 0,1
Strömförsörjning	Hz - V	50 - 230
Max. förbrukad elektrisk effekt	W	275
Elektrisk effekt under drift Red-Nom	W	38 - 36
Elektrisk effekt i stand-by	W	1,8
Ø intagsrör för förbränningsluft	mm	50
Ø rökutloppsrör	mm	80
Behållarens kapacitet	kg	18
Säsongsbaserad energieffektivitet	%	80,7
Typ av rumstemperaturreglering	Med elektronisk rumstemperaturreglering och veckotimer	
Andra kontrollalternativ	Med möjlighet till fjärrkontroll	

Uppgifterna är vägledande och inte bindande och kan variera beroende på typ av pellets som används. Ravelli förbehåller sig rätten att göra ändringar i syfte att förbättra produktens prestanda.

* Värden beräknade för en medeliserad byggnad (35 W/m³, klimatzon E) och en icke isolerad byggnad (55 W/m³, klimatzon E)

Avstånd till brännbara material

	Måttenheter	Whisper 7
R Höger sida	mm	200
L Vänster sida	mm	200
B Bakre	mm	100
A Främre	mm	800

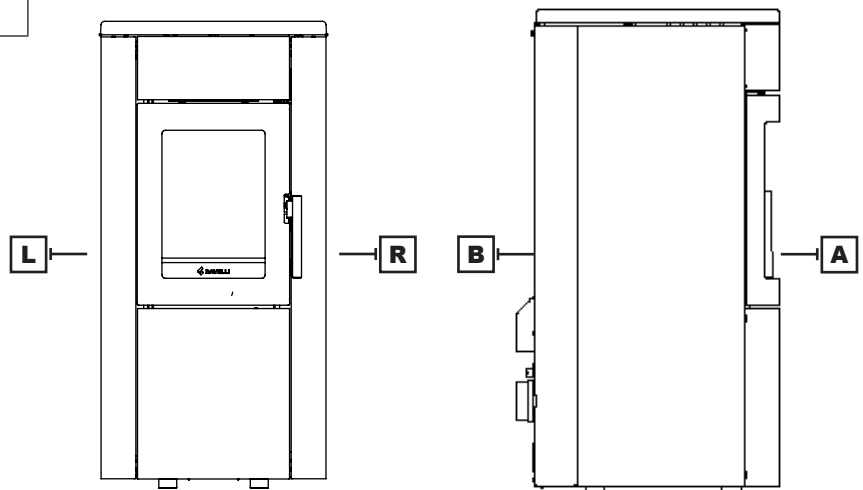

Dimensioner

	Måttenheter	Whisper 7
Höjd	mm	1040
Bredd	mm	561
Djup	mm	561
Tomvikt	kg	140

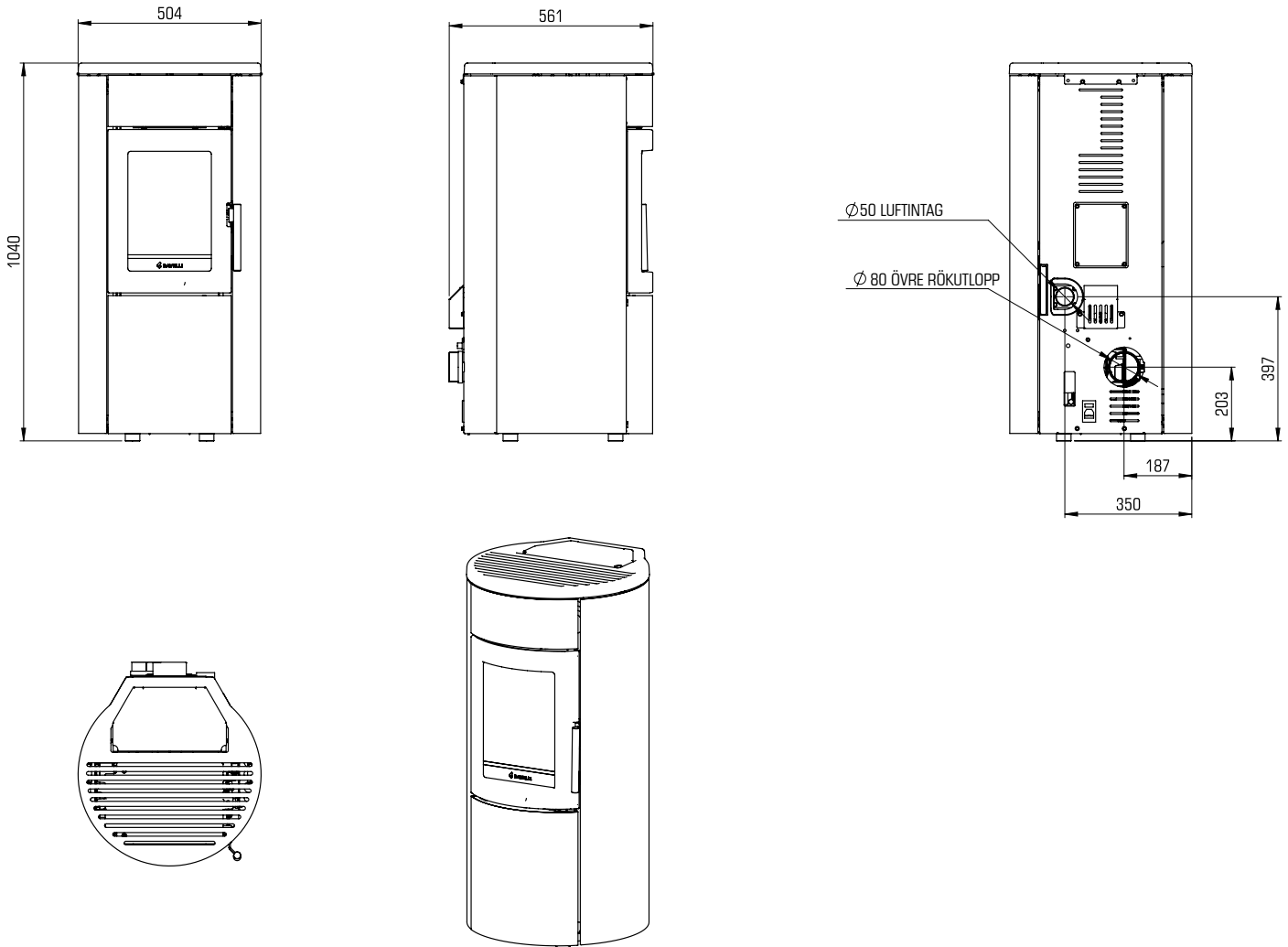
Teknisk tabell Whisper 7

Huvudkomponenter

A	Galler för luftgenomströmning
B	Dörr till pelletsbehållare
C	Dörr
D	Förbränningskammare
E	Brännkopp
F	Asknedkast
G	Asklåda
H	Kommandopanel

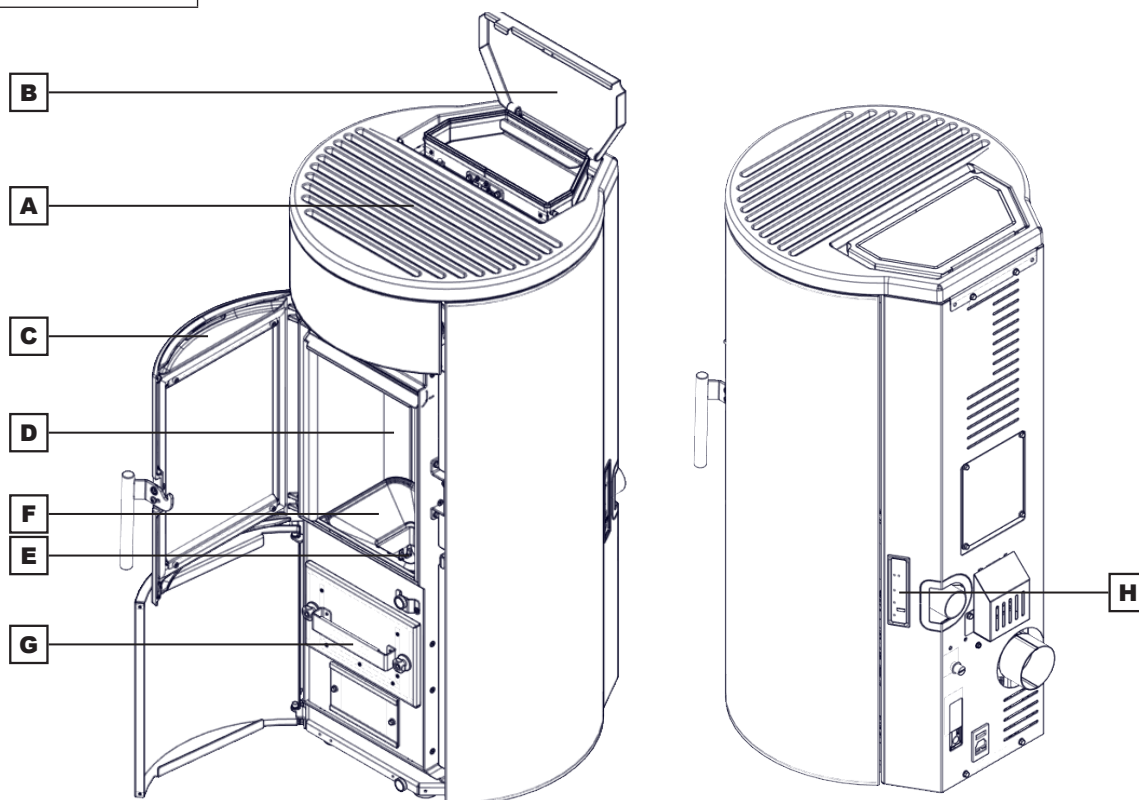

Beskrivning av funktionen

Ravelli Whisper 7 pelletskamin är en uppvärmningsanordning för bostäder som eldas med automatiskt påfyllda träpellets. De är lämpliga för användning som sekundärt värmesystem eller som stöd för huvudvärmesystemet.

Värmen som alstras vid förbränning av pellets sprids i rummet där systemet är installerat genom strålning och naturlig konvektion. Man kan välja om man vill aktivera den övre fläkten eller låta kaminen arbeta med naturlig konvektion.

Kaminen kontrolleras av en elektronisk styrenhet som hanterar tändning, drift och avstängning och som dessutom innehåller många andra funktioner för kontroll, programmering och säkerhet.

Användaren kan välja driftseffekt mellan 5 nivåer, eller ställa in den temperatur som ska upprätthållas i miljön. I detta fall kommer kaminen att hantera effekten för att säkerställa maximal komfort. Bland den elektroniska styrenhetens funktioner finns möjligheten att programmera tändning och avstängning av kaminen genom att ställa in den veckovisa tidstermostaten.

Allt detta kan göras bekvämt från soffan med hjälp av den handhållna fjärrkontrollen.

Ravelli:s patenterade rengöringssystem reducerar användarens underhåll till ett minimum. Det är inte längre nödvändigt att rengöra brännkoppens före varje tändning och all rengöring reduceras till ett minimum.

Denna kamin är konstruerad för lufttät installation, så den kan installeras på traditionellt sätt eller genom att dra in luft direkt från utsidan.

Automatiskt rengöringssystem

Kaminen är utrustad med ett automatiskt rengöringssystem för brännkoppens. Detta eliminerar behovet av daglig manuell rengöring av brännkoppens eller varje gång kaminen tänds. Det automatiska rengöringssystemet aktiveras varje gång kaminen tänds och efter 6 timmars kontinuerlig drift. Rengöringscykeln, där kaminen stängs av, automatisk rengöring och återantändning av kaminen tar ca 10 minuter. Under denna period tillhandahålls uppvärmning av den ackumulerade värmen från själva enheten.

Observera: de angivna tiderna är de som tillverkaren har ställt in som standard.

Bränslepåfyllning

 Använd endast träpellets med de egenskaper som anges i denna handbok.

 Under påfyllningsfasen får pelletssäcken inte komma i kontakt med heta ytor.

 Det rekommenderas inte att tömma påsen direkt i matartratten för att undvika att sågspån hamnar i dess botten.

För att fylla på pellets i behållaren, gör som beskrivs nedan:

Steg	Åtgärd
1	Öppna pelletsbehållarens lock
2	Håll pelletsen i matartratten
3	Stäng locket igen

Öppning av dörrar

Förbränningskammarens lucka, pelletsbehållarens lock och asklådan får endast öppnas när kaminen är i läge AV.

Om en av dem inte stängs avbryts pelletstillförseln, avger styrenheten en varningssignal och denna symbol visas på displayen:



Genom att trycka på knappen BEKRÄFTA i detta läge visas varningen: "dörrar och asklåda öppna". Om luckan till förbränningskammaren, pelletsbehållaren och/eller asklådan inte stängs inom 1 minut stängs kaminen av och signalerar ALARM 07.

När dörrarna öppnas avbryts även den automatiska rengöringen av brännkoppen. Vid långvarigt avbrott i rengöringsfasen är det möjligt att LARM 19 visas.

Observera att kaminen måste startas om manuellt i händelse av ett larm.

Utbildning av användare

När installationen är klar måste slutanvändaren alltid få en grundlig utbildning om kaminens funktioner och egenskaper av den Ravelli- auktoriserade teknikern för att säkerställa optimal och säker användning.

Utbildningen skall omfatta följande ämnen:

- Beskrivning av kaminen, dess funktion och grundinställningar
- Hur man tändar och stänger av kaminen på ett säkert sätt
- Lagring och påfyllning av bränsle
- Vad som skall göras i händelse av larm, särskilt det om brist på tändning
- Hur man rengör kaminen ordentligt och vikten av att göra det regelbundet
- Vi rekommenderar att schemalägga det första årliga underhållet

Säkerhetsanordningar

Kaminen är konstruerad och utrustad med säkerhetssystem för att minimera riskerna för användaren. Den är utrustad med de säkerhetsanordningar som anges i följande tabell och som även träder in vid fel på kretskortet.

Element	Beskrivning
Pelletsbehållarens termostat	Om temperaturen överskrider det inställda säkerhetsvärdet stannar pelletsladdningsmotorn omedelbart och kaminen stängs av automatiskt; för att starta om den är det nödvändigt att vänta tills den har svalnat.
Tryckvakt	Om trycket i rökutloppsroret är för högt (ett tecken på att rökutblåsningssystemet är blockerat) stoppas pelletsladdningsmotorn omedelbart och kaminen stängs automatiskt av.
Tryckvakt för stängning av förbränningskammarens dörr, asklåda och pelletslucka	Om förbränningskammarens lucka och asklådan eller pelletsluckan inte är ordentligt stängda, stoppa omedelbart pelletsinmatningsmotorn. Om de inte stängs inom 60" stängs kaminen automatiskt av.
Elsäkerhet	I händelse av fel på elektriska komponenter eller ledningar håller säkringen och jordningen enheten elektriskt säker. Husets elsystem måste uppfylla kraven, vara utrustat med en jordkrets och alla säkerhetssystem som krävs enligt föreskrifterna.

Observera att kaminens driftprogram är utformat för att stoppa kaminen i händelse av funktionsfel:

Anomalier	Beskrivning
Temperatur i förbränningskammaren	Om temperaturgivaren i förbränningskammaren registrerar för höga eller för låga temperaturer stängs kaminen av och motsvarande larm visas på displayen.
Röktemperatur	Om temperaturgivaren vid rökgasutloppet registrerar en för hög temperatur stängs kaminen av och motsvarande larm visas på displayen.
Brott på rökfläkt	Om fläkten stannar blockerar kretskortet pelletstillförseln och larmet visas.
Brott på växelmotor	Om växelmotorn stannar stängs produkten av på ett säkert sätt.
Tillfälligt strömavbrott	Om ett strömavbrott inträffar under drift kontrolleras temperaturen i förbränningskammaren när strömförsörjningen återkommer och, om nödvändigt, växlar kaminen till kylningsläge.
Ingen tändning	Om ingen låga utvecklas under tändningsfasen går kaminen i larmläge.



Det är förbjudet att manipulera säkerhetsanordningarna. Produkten kan endast tändas igen efter att den orsak som utlöste säkerhetssystemet har eliminerats. För att förstå vilken anomaly som uppstår, se denna handbok, som förklarar, beroende på larmmeddelandet som visas på enheten, vilka åtgärder som ska vidtas.



Om problemet kvarstår, kontakta Serviceavdelningen

TRANSPORT OCH INSTALLATION

Säkerhetsanvisningar för transport och installation



Installationen av apparaten måste utföras av en kvalificerad tekniker, som måste utfärda en försäkran till köparen om systemets överensstämmelse och ta fullt ansvar för installationen och korrekt användning av apparaten.



Apparatens installationsplats måste väljas så att den genererade värmen kan spridas jämnt i de rum som ska värmas upp.



Undvik exponering för regn eller ihållande fukt under transport och lagring.



Apparaten måste anslutas till en individuell skorsten som garanterar det drag som anges av Tillverkaren och som uppfyller de installationsbestämmelser som gäller på installationsplatsen.



Rummet där apparaten installeras måste vara utrustat med ett luftintag eller ett lämpligt system för tillförsel av extern luft.



Luftintaget måste placeras på ett sådant sätt att det inte kan blockeras.

Tillverkaren tar inget ansvar för installationer som inte överensstämmer med gällande lagar, felaktig luftväxling i rummet eller olämplig användning av apparaten.

Det är särskilt nödvändigt att:

- apparaten är ansluten till ett rökavledningssystem som är lämpligt dimensionerat för att garantera det drag som deklarerats av Tillverkaren, som är tätt och som respekterar avstånden till brännbara material;
- det finns ett tillräckligt förbränningsluftintag i enlighet med den typ av produkt som installerats eller typ av system;
- andra installerade förbränningsapparater eller anordningar inte trycksätter rummet där produkten är installerad;
- säkerhetsavstånd till brännbara material iaktas.

Kontrollen av att installationen är kompatibel föregår alla andra monterings- eller installationsåtgärder.



Lokala administrativa bestämmelser, särskilda krav från myndigheter gällande installation av förbränningsapparater, luftintag och rökavledningssystem kan variera beroende på region eller land. Kontrollera hos lokala myndigheter om det finns några lagkrav som är mer restriktiva än vad som anges här.

Förpackning

När du har fått apparaten, kontrollera att:

- den överensstämmer med den köpta modellen;
- det inte förekommer några skador orsakade av transport.

Eventuella klagomål måste meddelas transportören (även på det medföljande dokumentet) efter mottagandet.



Kontrollera golvet bärighet innan du flyttar och placerar apparaten.

Vid hantering av apparaten med förpackning, följ proceduren som beskrivs nedan:

- 1 Placera gaffelvagnens gafflar i spåren under träpallen.
- 2 Lyft långsamt.
- 3 För apparaten nära den valda installationsplatsen.



Apparaten måste alltid förflyttas i vertikalt läge. Särskild försiktighet måste iaktas för att säkerställa att dörren och dess glas skyddas mot mekaniska stötar som kan äventyra dess integritet.

För att packa upp apparaten, följ den procedur som beskrivs nedan:

- 1 Klipp av sidobanden och ta bort förstärkningsramen av trä som vilar på lådan
- 2 Lyft långsamt upp kartongen
- 3 Ta bort eventuell förpackning i bubbelplast eller liknande
- 4 Ta bort apparaten från pallen och placera den på vald plats, se till att den uppfyller kraven.

Om enheten är förpackad i en träbur ska steg 1 och 2 i tabellen ovan ersättas med de steg som beskrivs nedan:

- 1 Ta bort sidobanden genom att skruva loss fästskruvarna
- 2 Demontera den övre och den undre träburen

 Använd lämplig utrustning för att avlägsna brädor eller trädelar från förpackningen.

 Slutanvändaren ansvarar för bortskaffande av förpackningen i enlighet med gällande lagstiftning i installationslandet.

Förberedelser för rökavledningssystem

 Var uppmärksam på utformningen av rökavledningssystemet och följ de föreskrifter som gäller i det land där apparaten installeras.

 Tillverkaren tar inget ansvar om ett dåligt dimensionerat och icke-standardiserat rökavledningssystem är ansvarigt.

Rökkanaler och anslutningar

Med rökkanaler avses de rör som förbinder förbränningsapparaten med skorstenen.

Följande krav måste uppfyllas:

- överensstämmelse med produktstandard EN 1856-2;
- horisontella sektioner måste ha en lutning på minst 3%;
- sen horisontella sektionens längd måste vara så kort som möjligt och dess projektion i plan får inte överstiga 4 meter;
- Riktningssändringar ska ha en vinkel på mindre än 90° (45°-böjningar rekommenderas);
- Antalet riktningssändringar, inklusive den för inträde i skorstenen, och exklusive T vid sido- eller bakutgång, får inte överstiga 3;
- tvärsnittet måste ha en konstant och lika diameter från eldstadens utlopp till kopplingen i skorstenen;
- användning av flexibla rör i metall och fibercement är förbjuden;
- Rökkanaler får inte passera genom rum där det är förbjudet att installera förbränningsanordningar.

Under alla omständigheter måste rökkanaler tätas mot förbränningsprodukter och kondens, och vara isolerade om de passerar utanför installationsrummet.

Manuella dragreglage får inte monteras.

Skorsten

Skorstenen är en särskilt viktig del för att apparaten ska fungera korrekt.

 Skorstenen måste dimensioneras för att säkerställa det drag som anges av Tillverkaren.

 Anslut inte apparaten till en gemensam skorsten.

Följande krav måste uppfyllas vid konstruktionen av skorstenen:

- överensstämmelse med produktstandard EN 1856-1;
- den måste vara tillverkad av lämpliga material för att säkerställa beständighet mot normala mekaniska, kemiska och termiska påfrestningar och ha tillräcklig värmeisolering för att begränsa kondensbildning;
- den måste ha ett övervägande vertikalt förlopp och vara fri från flaskhalsar längs hela sin längd;
- den måste vara ordentligt åtskilda av en luftspalt och isolerade från brännbara material;
- riktningssändringar ska vara högst 2 stycken och dess vinklar får inte överstiga 45°;
- Skorstenen inne i huset måste under alla omständigheter vara isolerad och kan sättas in i ett hålrum så länge som den uppfyller intubationsbestämmelserna;
- Rökkanalen skall anslutas till skorstenen via en T-koppling med en inspekterbar uppsamlingskammare för förbränningsrester och särskilt för uppsamling av kondens.

 Det rekommenderas att de säkerhetsavstånd som ska iakttas i närheten av brännbara material och den typ av isoleringsmaterial som ska användas kontrolleras på skorstenens informationsskylt.

 Använd vattentäta rör med silikontätningar.



 Det är förbjudet att använda direktutsläpp till väggar eller slutna utrymmen och alla andra former av utsläpp som inte föreskrivs i gällande bestämmelser i installationslandet (Observera: i Italien är endast takutlopp tillåtet).

Skorstenspipa

Skorstenspipan, dvs. änden av skorstenen, måste uppfylla följande krav:



- rökgasutloppets tvärsnitt måste vara minst dubbelt så stort som skorstenens inre tvärsnitt;
- förhindra att vatten eller snö tränger in;
- se till att röken kan ventileras ut även när det blåser (vindskyddad skorstenspipa);
- utloppet måste vara utanför återflödeszonen (se nationella och lokala bestämmelser för att identifiera återflödeszonen);
- den ska alltid byggas på avstånd från antenner eller parabler och får aldrig användas som stöd.

Installation



-  Alla lokala, nationella och europeiska lagar och föreskrifter måste följas vid installation och användning av apparaten.
-  Installationen av apparaten och förberedelserna för murningsarbetet måste följa de bestämmelser som gäller i installationslandet (ITALIEN = UNI 10683).
-  Installationen måste utföras av en kvalificerad tekniker och/eller en tekniker som auktoriserats av Tillverkaren. Den person som ansvarar för installationen måste utfärda en försäkran om överensstämmelse för installationen till köparen, som tar på sig det fulla ansvaret för den slutliga installationen och den installerade produktens korrekta funktion som en följd av detta. Ravelli kan inte hållas ansvarigt om dessa försiktighetsåtgärder inte iakttas.

Installationsutrymmets krav

Utrymmet där apparaten är installerad måste vara tillräckligt ventilerat. För att uppfylla detta krav är det nödvändigt att utrusta rummet med ett luftintag som kommunicerar med utsidan.

-  Installationsutrymmet måste vara utrustat med ett luftintag med ett fritt tvärsnitt på minst 80 cm² eller 100 cm² när det gäller värmepannor.
-  Vid installation i närheten av andra förbränningsapparater eller ett VMC-system måste man kontrollera att apparaten fungerar korrekt.

Apparaten måste placeras i inomhusmiljöer. Apparaten får inte installeras i badrum eller sovrum och explosiva miljöer om inte en lufttät installation görs. Installationsutrymmets volym måste vara tillräcklig för apparatens effekt och måste överstiga 15 m³.

-  Utsugsfläktar (t.ex. flätkåpor) som används i samma rum eller utrymme som apparaten kan orsaka problem med apparatens funktion.
-  Apparaten måste installeras på ett golv med tillräcklig bärighet. Om den befintliga positionen inte uppfyller detta krav måste lämpliga åtgärder vidtas (t.ex. användning av en lastfördelningsplatta).
-  Sörj för tillräcklig isolering om golvet är tillverkat av brännbart material.

Om golvet som apparaten står på är tillverkat av brännbart material rekommenderas lämplig isolering. Inga värmekänsliga eller brandfarliga föremål och delar får förvaras i närheten av apparaten; under alla omständigheter skall sådana föremål hållas utanför det område som avgränsas av de minimiavstånd som anges ovan.

Installationen av apparaten måste säkerställa enkel åtkomst för rengöring av apparaten, avgasrören och skorstenen.

Exempel på installation

Vid denna typ av installation (fig. 1) måste skorstenen vara isolerad. Hålrummet måste vara ventilerat.

På skorstenens nedre del finns en inspektionslucka som är lämpligt isolerad mot vind och regn.

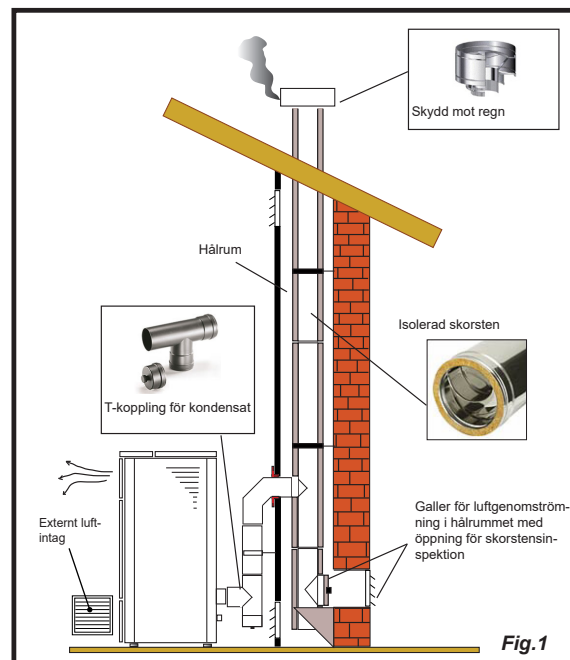

Montera inte en 90°-böjning vid apparatens utlopp, eftersom askan på kort tid kan blockera rökgaspassagen och orsaka dragproblem för apparaten (se Fig. 2).

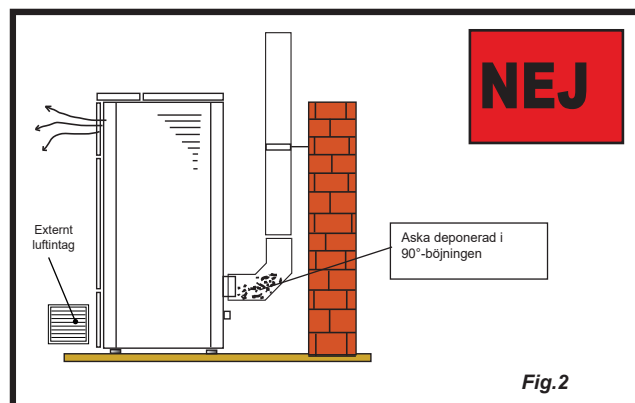

I denna typ av installation (Se Fig.3) behöver rökkanalen (dvs. den del av huset som förbinder apparaten med skorstenen) inte isoleras. För skorstenen är det dock obligatoriskt att använda ett isolerat rör. På skorstenens nedre del har en "T"-koppling med inspektionslock monterats, så att den yttre delen kan inspekteras. Montera inte en 90°-böjning vid apparatens utlopp, eftersom askan på kort tid kan blockera rökgaspassagen och orsaka dragproblem för apparaten (se Fig. 2).

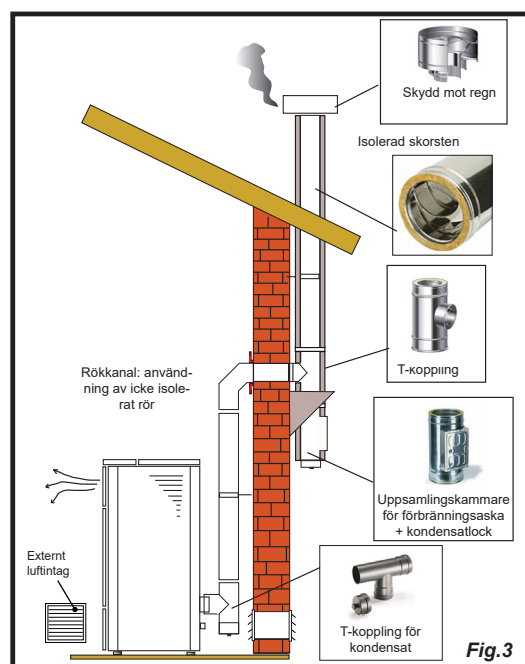

Denna typ av installation (Se Fig.4) kräver en isolerad skorsten. På skorstenens nedre del har en "T"-koppling med inspektionslock monterats.

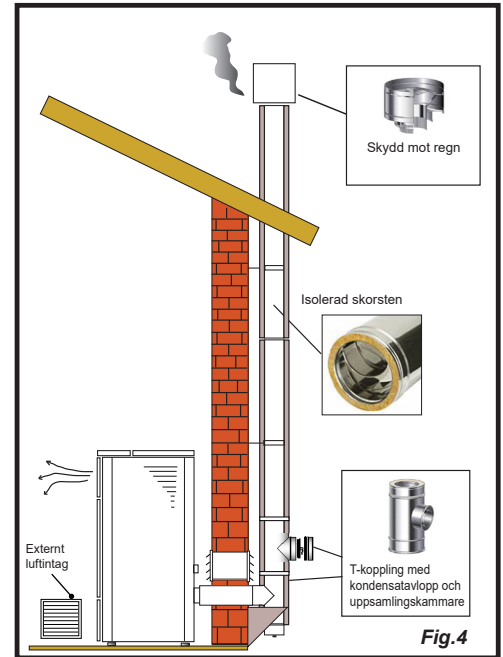

Denna typ av installation (Se Fig.5) kräver en isolerad skorsten, även om den är placerad i en befintlig skorsten. På skorstenens nedre del har en "T"-koppling med inspektionslock monterats. Det är inte tillrådligt att installera en 90°-böjning i den första inledande sektionen eftersom askan snabbt kan blockera rökgaspassagen och orsaka problem för apparatens drag (Se Fig.2).

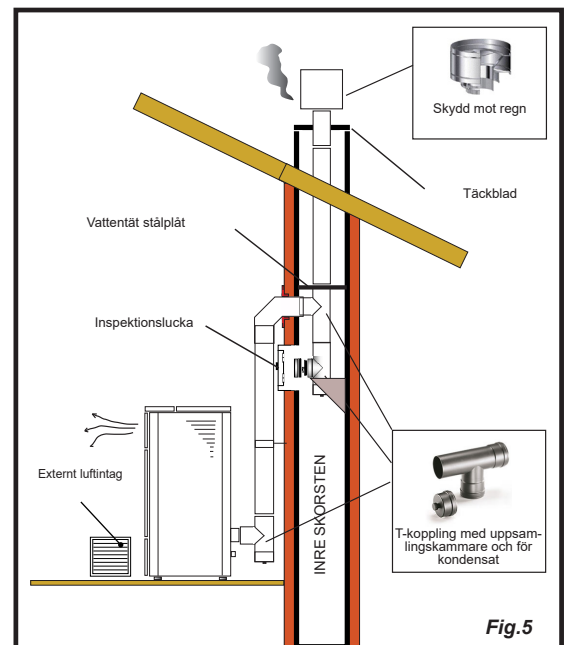

Denna typ av installation (Se Fig.6) kräver en horisontell sektion för anslutning till en befintlig skorsten. Beakta de lutningar som visas i figuren för att minska askavlagringen i den horisontella rörsektionen. På skorstenens nedre del har en "T"-koppling med inspektionslock monterats, samt vid skorstenens inlopp. Det är inte tillrådligt att installera en 90°-böjning i den inledande sektionen eftersom askan snabbt kan blockera rökgaspassagen och orsaka problem för apparatens drag (Se Fig.2).

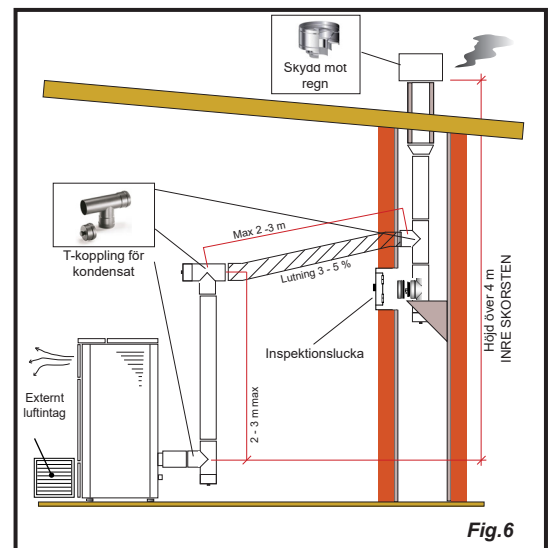

ANSLUTNINGAR



Anslutningarna måste utföras av en kvalificerad tekniker och/eller en tekniker som auktoriserats av Tillverkaren.



För installatören är den kabeltyp, med dess tvärsnitt, som ska monteras i händelse av utbyte: H05RR-F sekt.3G0,75

Anslutning till externt luftintag

För att utföra anslutningen till det externa luftintaget, gå tillväga enligt beskrivningen nedan:

Steg	Åtgärd
1	Anslut ett rör med diameter 50 mm till förbränningsluftintaget på baksidan av kaminen. Obs: den maximala längden på slangen ska vara 2 m.



Luftintaget måste installeras på ett sådant sätt att det inte kan blockeras.

Skorstenens anslutning



Skorstenen måste dimensioneras för att säkerställa det drag som anges av Tillverkaren.



Kaminen måste anslutas till en enda skorsten. DET är förbjudet att ansluta kaminen till en skorsten som delas med andra förbränningsapparater eller frånluft från fläktkåpor.



Skorstenen måste kunna inspekteras för rengöring.

Standardinstallation

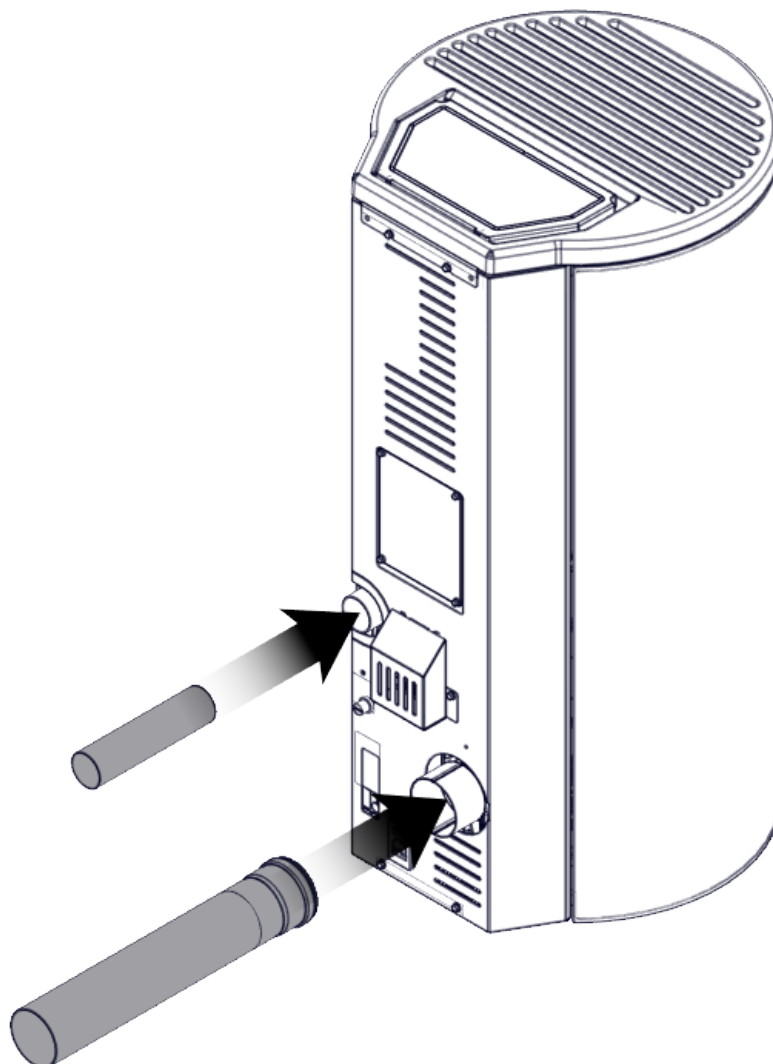

Elektrisk anslutning

Kontakten till kaminens strömkabel får endast anslutas efter att installation och montering av kaminen har slutförts och måste förbli åtkomlig efter installationen.

För att utföra elektrisk anslutning, gå tillväga enligt beskrivningen nedan:

Anslut strömkabeln först till stickkontakten på baksidan av kaminen och sedan till ett vägguttag.

Slå på kaminen genom att vrida strömbrytaren till läge (I)



När kaminen inte används är det lämpligt att dra ur strömkabeln.



Se till att nätkabeln (och alla andra kablar utanför apparaten) inte kommer i kontakt med heta ytor.



Se till att den elektriska installationen är jordad.



För direkt anslutning till nätet måste det finnas en anordning som säkerställer fränkoppling från nätet, med ett kontaktöppningsavstånd som möjliggör fullständig fränkoppling under överspänningskategori III-förhållanden, i enlighet med installationsreglerna



Det rekommenderas att behörig personal är särskilt uppmärksam på elektriska anslutningar efter varje arbete på produkten.



Om nätkabeln är skadad måste den bytas ut av tillverkaren eller dess tekniska serviceavdelning eller en person med motsvarande kvalifikationer, för att undvika eventuella risker

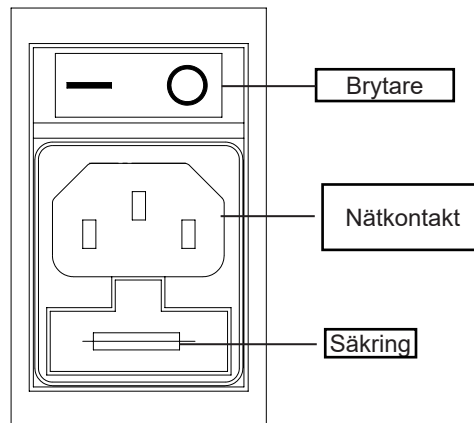

Anslutning för extern givare eller termostat

För att hantera kaminen med hjälp av en temperaturgivare eller en extern termostat (tillval), anslut enheten till lämpliga kontakter på kortet, som visas i kretsschemat.



Anslut en extern öppen/stängd termostat, alltså inte strömförande.



Om du vill mäta rumstemperaturen med hjälp av en extern termostat (tillval) måste denna anslutas till rätt kontakt på baksidan av kaminen; du måste därför aktivera avläsningen i menyn "INSTÄLLNINGAR - AKTIVERA TERMOSTAT". Displayen kommer att visa T. ON / T. OFF enligt termostaterns begäran.



Anslut en extern öppen/stängd termostat så att den inte är strömförande, vi rekommenderar dessutom en termostat med offset på minst 3°C om man vill använda funktionen komfort clima.

Testning och idrifttagning

Idrifttagningen av kaminen måste föregås av ett test som omfattar funktionskontroll av följande delar:

- anslutning till rökavledningssystemet;
- elektriska anslutningar;
- funktionen av eventuella anslutna externa givare;
- kontrollera att alla material för byggandet av rökkanalen, skorstenen, skorstenspipan, uppfyller normer och är lämpliga för användning.

Testet är endast positivt när alla driftsfaser har slutförts utan att några fel har upptäckts.

Kopplingschema för Whisper 7

FÖRKLARING:**Säkerheter**

- T1- Kontakt för tryckvakt
- T2 - Termostat med återställning
- T3- Pelletssäkerhet

Motorer

- M1- Skruvens växelmotor
- M2- Automatisk rengörare
- M3- Rökutsug
- M4- Rumsfläkt

Motstånd

- R1- Motstånd

Givare

- S1- Flamgivare (TCK)
- S2- Rumstermostat
- S3- Rumsgivare (tillv.)

Generisk

- G1- Kodare avläser utsugsvarvtal
- G2 - Slagräknare för automatisk rengörare
- G3- Handhållen enhet "Radio" Touch

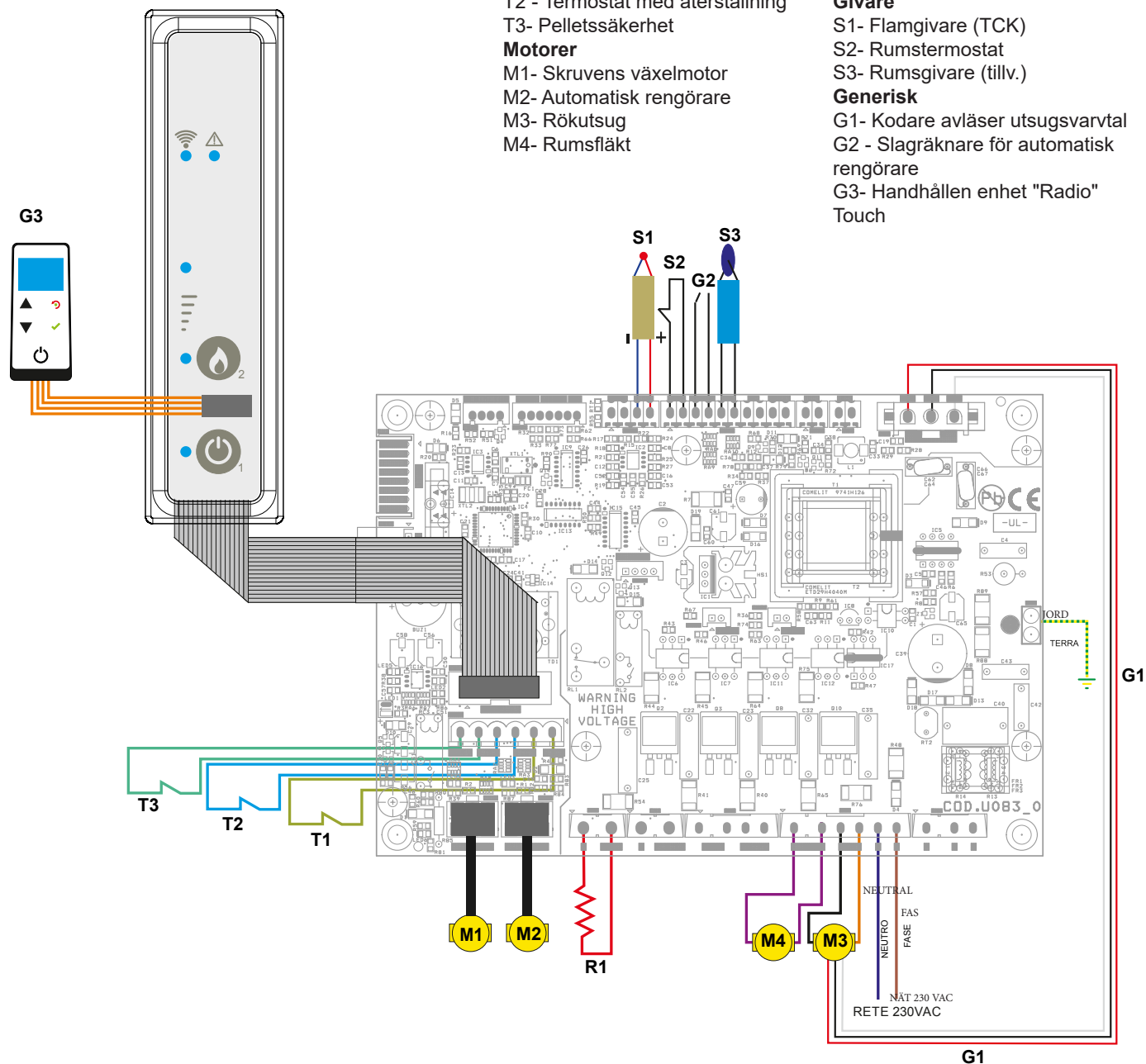

KOMMANDON OCH ANVÄNDNING

Beskrivning av kommandopanelen

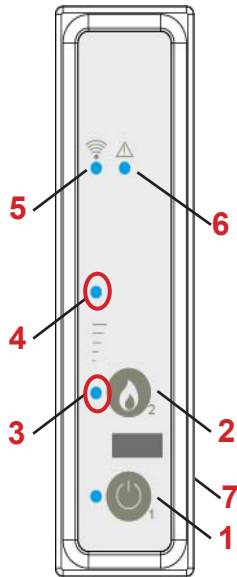

Knapp **1**: Tändning/Avstängning

INSTÄLLNING AV EFFEKT

Man kan använda knapp **2** för att justera effekten.

Varje tryck på knapp **2** ger en högre effektnivå.

- Endast LED **3** tänd = effekt 1
- LED **3** tänd och LED **4** blinkande = effekt 2
- LED **3** och **4** båda blinkande = effekt 3
- LED **3** blinkande och LED **4** tänd = effekt 4
- LED **3** och **4** båda tända = effekt 5

LED **6** (röd): larm aktivt

7: Anslutningsuttag för den handhållna enhetens kabel

Blinkande gula lysdioder (**3,4**) indikerar att kretskortet väntar på att ta emot signalen från den handhållna enheten.

Initialisering av den handhållna enheten

Efter en inledande kort skärm som visar Ravelli-logotypen kommer den handhållna enheten att lista de språk som finns tillgängliga för menyn.

Välj önskat språk med bläddringsknapparna och bekräfta ditt val med bekräftelseknappen.



För att kunna fungera korrekt måste den handhållna enheten ha ett gränssnitt mot kretskortet inuti kaminen.

Av denna anledning visas följande meddelande på displayen:



När du använder den handhållna enheten för första gången, välj **JA** med valknapparna och bekräfta med bekräftelseknappen.

Den handhållna enhetens display kommer att visa följande skärm:

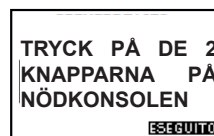

Tryck och håll in knapparna (**1,2**) på nödkonsolen i några sekunder för att initialisera den handhållna enheten.

Genom att trycka på bekräftelseknappen på den handhållna enheten kommer komponenterna i kommunikation med varandra. En blick på displayen, åtföljd av en akustisk signal, indikerar att initialiseringen av den handhållna enheten har slutförts framgångsrikt.



Vid batteribyte är det inte nödvändigt att utföra initialiseringsproceduren för den handhållna enheten. I detta fall, när displayen visar meddelandet "FÖRSTA INSTALLATIONEN?", välj NEJ och tryck på bekräftelseknappen.

Beskrivning av den handhållna enheten

Den handhållna enheten visas som i bilden nedan:

Med hjälp av informationen nedan kan man bekanta sig med produkten och uppnå bästa möjliga prestanda.

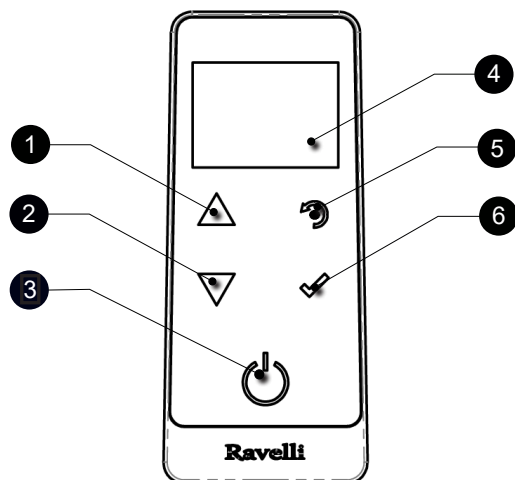

- | | |
|---|---|
| 1 | Knapp för ökning "UPP" (valknapp) |
| 2 | Knapp för minskning "NED" (valknapp) |
| 3 | PÅ/AV-knapp eller återställning från "Viloläge" |
| 4 | Display |
| 5 | Knapp för återkomst till MENY och tillbaka |
| 6 | Bekräftelseknapp |



I "viloläge" är skärmen på den handhållna enheten nedtonad, samtidigt som radiokommunikationen med kaminen bibehålls, för att minska batteriförbrukningen.

Insättning av batterierna i den handhållna enheten

Ta bort batteriluckan som sitter på baksidan av fjärrkontrollen enligt bild A och sätt i 3 st batterier (AAA 1,5V) i den handhållna enhetens hölje, var uppmärksam på polariteten. Sätt tillbaka batteriluckan enligt bild B. Efter en inledande kort skärm som visar Ravelli-logotypen kommer den handhållna enheten att lista de språk som finns tillgängliga för menyn.

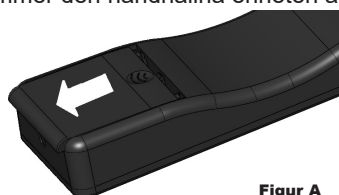

Figur A

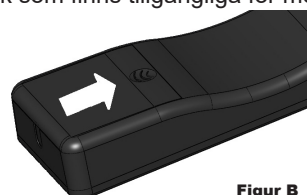

Figur B

Vad som händer när batterierna är urladdade

Vid låg batterinivå finns det en symbol inuti "droppen" som indikerar batteriets gränsstatus, samtidigt som den handhållna enhetens funktioner förblir aktiva.



Så snart batterinivån inte tillåter radiokommunikation på något sätt, visar den handhållna enheten bilden för lågt batteri på hela skärmen och blockerar alla sina funktioner tills batterierna byts ut.

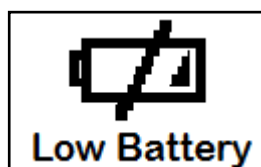

Om fjärrkontrollen inte används under en längre tid rekommenderar vi att ta ut batterierna ur den.

Beskrivning av displayen

Den handhållna enhetens display visas enligt nedan (Startskärm):

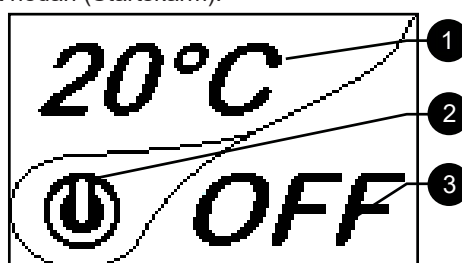



Efter 5 minuters inaktivitet släcks displayen på den handhållna enheten och övergår till "viloläge", samtidigt som radioförbindelsen med kaminen fortfarande upprätthålls. Efterföljande tryck på PÅ/AV-knappen återaktiverar displayen.



Det första trycket på en tangent med en aktiv display tänder dess bakgrundsbelysning och tolkas inte som ett kommando.

Displayen är uppdelad i tre delar:

1. Visar den aktuella rumstemperaturen som registrerats av den handhållna enheten. Genom att trycka på rullningsknappen UPP kan man ändra inställningen för temperaturen, som kan ändras med de två rullningsknapparna UPP/NED. Bekräftelse av varje ändring sker automatiskt inom 3 sekunder efter det att ändringen har gjorts eller genom att trycka på bekräftelseknappen. En akustisk signal bekräftar att ändringen har skett.



2. Ikon som anger kaminens status (se sammanfattande fasdiagram).

3. I icke-aktiva faser (tillsammans med del 2 av displayen) visar den kaminens status.

I aktiva faser anger den kaminens arbetseffekt. Genom att trycka på rullningsknappen NED kan man ändra effekten, som kan ändras med de två rullningsknapparna UPP/NED. Bekräftelse av varje ändring sker automatiskt inom 3 sekunder efter det att ändringen har gjorts eller genom att trycka på bekräftelseknappen. En akustisk signal bekräftar att ändringen har skett.



Inställning av datum och tid

Nedan följer de steg man måste följa för att komma till den relevanta menyn.



Tryck på knappen "menyåtkomst" för att komma till MENY-skärmen

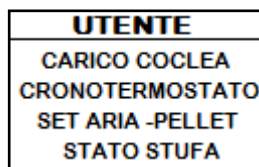

Tryck på knappen "bekräfta" för att komma åt skärmen ANVÄNDARE

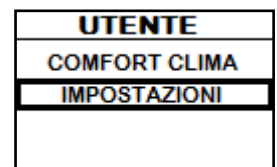

Upprepad tryckning på "val" för att växla till den andra ANVÄNDARE-menyn och välja INSTÄLLNINGAR.

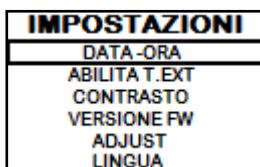

Tryck på knappen "bekräfta" för att komma åt skärmen INSTÄLLNINGAR

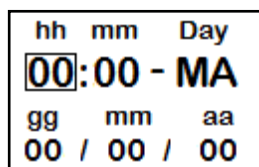

Tryck på knappen "bekräfta" för att komma åt skärm DATUM - TID

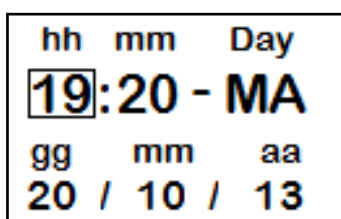

Tryck på ökningsknappen för att ändra varje enskild post



Tryck på minskningsknappen för att ändra varje enskild post



Tryck på knappen "bekräfta" för att bekräfta inställningen och gå vidare till nästa punkt.



Tryck upprepade gånger på "tillbaka"-knappen för att visa startskärmen.

ANVÄNDNINGSFÖRFARANDEN

 Vid skorstensbrand, ring omedelbart brandkåren.

Kontroller före påslagning

 Var noga med att ha läst och förstått innehållet i denna instruktionshandbok.

Innan kaminen tänds, säkerställ att:

- pelletsbehållaren är påfylld;
- förbränningskammaren är ren;
- kontrollera att branddörrens och asklådans tätning fungerar korrekt;
- den elektriska kontakten är korrekt ansluten;
- alla delar som kan brinna (instruktioner, olika klistermärken) har avlägsnats;
- brännkoppen, om den är löstagbar, är korrekt placerad på sin plats.

 Under de första timmarnas användning är det möjligt att de färger som använts för att färdigställa kaminen kan avge en obehaglig lukt. Dessutom kan man känna den typiska lukten från metalldelar som utsätts för höga temperaturer. Säkerställ tillräcklig luftväxling i rummet. Dessa oundvikliga olägenheter kommer att försvinna efter de första timmarna i drift. För att minimera obehaget, låt kaminen vara påslagen i några timmar på låg effekt och överfyll inte under den första tiden genom att undvika kraftiga uppvärmnings-/kylningscykler.

 Under den första tändningen torkar färgen färdigt och hårdar. För att inte skada dem är det därför inte rekommenderat att röra vid kaminens målade ytor i detta skede.

Påfyllning av skruven

Innan kaminen tänds för första gången, när kaminen är i larmläge "06 - Pellets förbrukade", och under alla omständigheter när matarbehållaren har tömts helt, måste den inledande påfyllningen av skruven utföras. I detta steg fylls pelletsledningssystemet på så att rätt mängd pellets laddas i brännkoppen vid tändning. Om skruven inte fylls på kan det leda till att kaminen inte tänds.

 Kom alltid ihåg att tömma brännkoppen och kontrollera att den är ren efter att ha laddat skruven och tänt kaminen. Töm aldrig brännkoppen i matartratten.

 Kontrollera efter varje underhåll att brännkoppen är korrekt placerad på sin plats.

 I modeller med självrengörande brännkopp är det inte nödvändigt att ta bort pelletsen i brännkoppen: de laddade pelletsen är tillräckliga för nästa tändning.

Tändning och avstängning av apparaten



Tryck på knappen för "menyåtkomst" för att komma till MENY-skärmen



Tryck på knappen "bekräfta" för att komma åt skärmen ANVÄNDARE

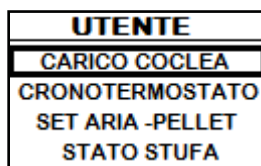

Tryck på "bekräfta"-knappen för att aktivera skruvens rotation

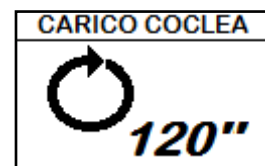

Från skärmen "Home" kan man tända och/eller stänga av kaminen genom att trycka på PÅ/AV-knappen på den handhållna enheten och hålla den intryckt i några sekunder. En akustisk signal varnar om att enheten har kopplats till eller från. Om det inte är möjligt att använda den handhållna enheten, kan den slås på/av med hjälp av motsvarande knapp på kretskortet.

 Stäng inte av kaminen genom att dra ut stickkontakten ur vägguttaget.

 Om meddelandet "JUSTERARDS-SYSTEM" visas betyder det att den inledande testningen och parameterkalibreringen inte har utförts korrekt. Denna indikering innebär inte att kaminen är blockerad (se avsnitt POPUP-SIGNALERING).

Vad man bör göra i händelse av ett larm om "Ingen tändning"

Om systemet inte känner av att lågan tänds inom den förinställda tiden kommer dess drift att blockeras med larmet "Ingen tändning". Innan kaminen tänds igen, kontrollera att det finns pellets i matartratten, att luckan och asklådan är stängda, att det inte finns några hinder i systemet för ingång förbränningsluft och framför allt att brännkoppen är tom, ren och korrekt placerad på modeller utan självrengörande brännkoppar. Om problemet kvarstår kan det bero på ett tekniskt problem (glödstift, justeringar osv.), så kontakta ett Ravelli Tekniskt Servicecenter.

 Ansamling av oförbrända pellets i brännkoppen efter en misslyckad antändning måste avlägsnas innan ny antändning.

 Brännkoppen kan vara mycket het: risk för brännskador!

 Töm aldrig brännkoppen i matartratten.

 I kaminer med självrengörande brännkopp är det endast nödvändigt att återställa larmet och att tända kaminen igen: innan påfyllning av mer pellets kommer kaminen att försöka antända de pellets som redan finns i brännkoppen.

Temperatur- och effektinställning

Ställ in de två värdena enligt anvisningarna i kapitlet "Beskrivning av displayen"

ENHETENS DRIFTSFASER

Tändningsfasernas sekvens

TÄNDNING - inledande fas för påfyllning av pellets;

FLAMFAS - fas för väntan på flammans utveckling samt flammans stabilisering och reduktion av bränslet (pellets) inuti brännkoppen;



ARBETE - driftsfas som beskrivs i det särskilda kapitlet;



Modulering

Under arbetsfasen, när den inställda rumstemperaturen har uppnåtts, växlar kaminen till MODULERA-läge, en fas där bränsleförbrukningen är minimal.



 Om du vill mäta rumstemperaturen med hjälp av en extern termostat (tillval) måste denna anslutas till rätt kontakt på baksidan av kaminen; du måste därför aktivera avläsningen i menyn "INSTÄLLNINGAR - AKTIVERA TERMOSTAT". TON / TOFF visas på displayen beroende på termostats begäran.

 Anslut en extern öppen/stängd termostat så att den inte är strömförande, vi rekommenderar dessutom en termostat med offset på minst 3°C om man vill använda funktionen komfort clima.

Beskrivning av menyfunktionerna



Tryck på knappen för att komma till MENY-skärmen



Menyerna TEKNIKER och TILLVERKARE är lösenordsskyddade. Ändring av parametrar i dessa menyer kan det påverka kaminens funktion och säkerhet. I detta fall upphör garantin att gälla.

Tidstermostat

Med funktionen Tidstermostat kan kaminen programmeras att tändas och stängas av automatiskt för varje veckodag i 4 oberoende tidsintervall (STÄLL IN TIMER 1-2-3-4). Nedan följer de steg man måste följa, med start från Startskärmen, för att komma till den relevanta menyn:

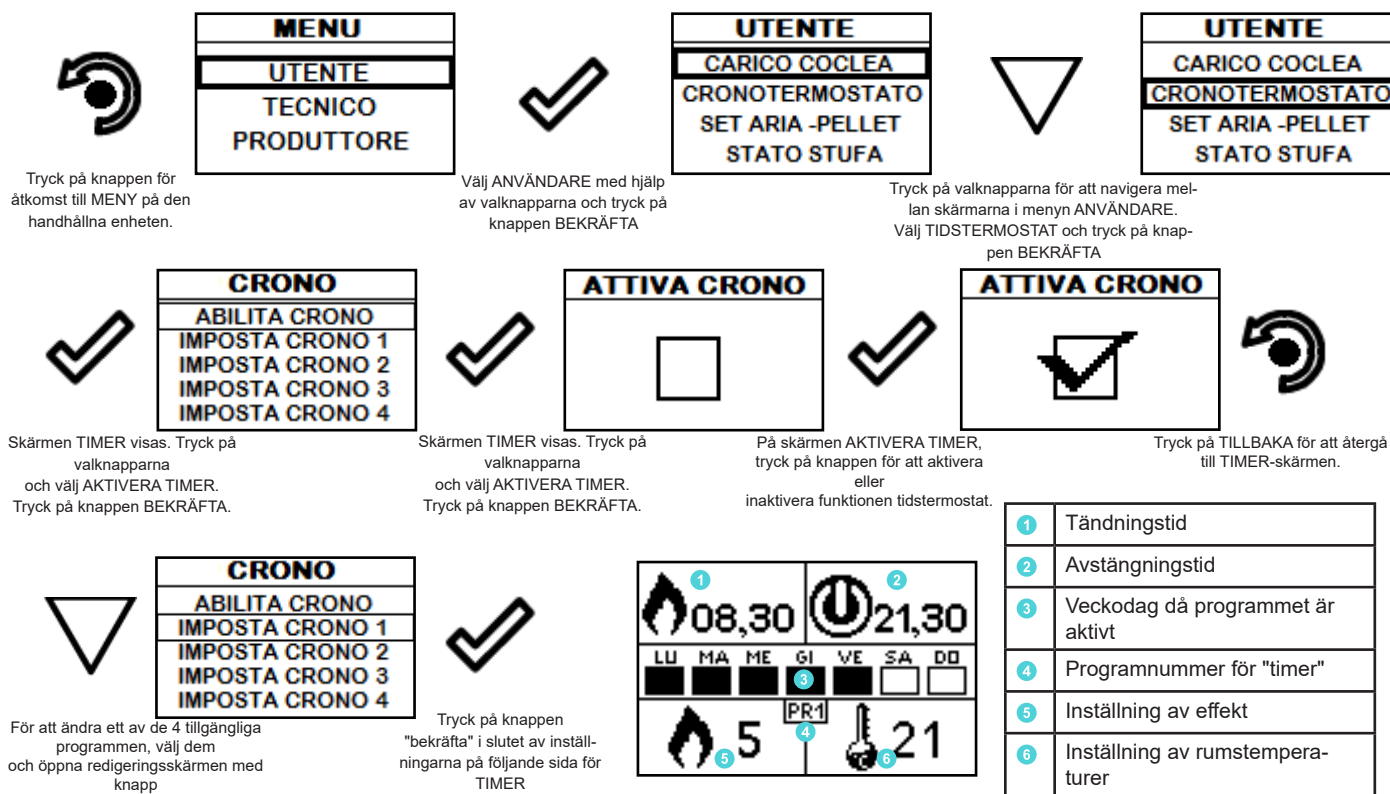

Tryck på knappen för återkomst till MENU på den handhållna enheten.

Välj ANVÄNDARE med hjälp av valknapparna och tryck på knappen BEKRÄFTA

Tryck på valknapparna för att navigera mellan skärmarna i menyn ANVÄNDARE. Välj TIDSTERMOSTAT och tryck på knappen BEKRÄFTA

Skärmen TIMER visas. Tryck på valknapparna och välj AKTIVERA TIMER. Tryck på knappen BEKRÄFTA.

Skärmen TIMER visas. Tryck på valknapparna och välj AKTIVERA TIMER. Tryck på knappen BEKRÄFTA.

På skärmen AKTIVERA TIMER, tryck på knappen för att aktivera eller inaktivera funktionen tidstermostat.

Tryck på TILLBAKA för att återgå till TIMER-skärmen.

1	Tändningstid
2	Avstängningstid
3	Veckodag då programmet är aktivt
4	Programnummer för "timer"
5	Inställning av effekt
6	Inställning av rumstemperaturer

För att ändra ett av de 4 tillgängliga programmen, välj dem och öppna redigeringskärmen med knapp

Tryck på knappen "bekräfta" i slutet av inställningarna på följande sida för TIMER

Med utgångsknappen kommer man tillbaka till TIMER-menyen för att ställa in andra menyrelaterade funktionsvariabler.

 För att lämna skärmen och återgå till "home"-skärmen, tryck på knappen upprepade gånger.

Inställning luft - pellets

Inställningen av PELLETT-FLÖDE-blandningen tillåter att justera förbränningen genom att variera mängden pellets som läggs i brännkopp och/eller mängden luft. Det ligger i sakens natur att pellets varierar i kornstorlek och sammansättning: även säckar med pellets av samma märke kan ha olika egenskaper.

Vid mindre än optimal förbränning, ändra flödesparametern för att justera förbränningsluften. Om enbart luftjusteringen inte är tillräcklig kan även pelletsparametern behöva ändras.

 Justering av förbränningen är en operation som kräver mycket erfarenhet. Vi rekommenderar att vända sig till ett Auktoriserat Servicecenter för att kalibrera kaminen på rätt sätt.

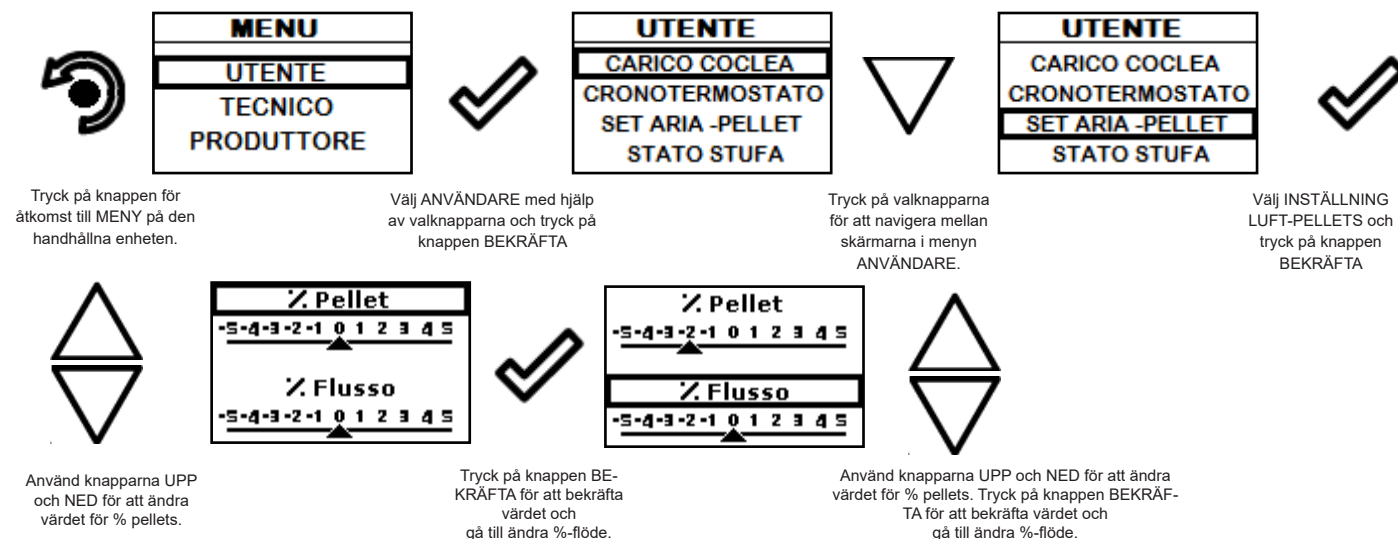

Tryck på knappen för återkomst till MENU på den handhållna enheten.

Välj ANVÄNDARE med hjälp av valknapparna och tryck på knappen BEKRÄFTA

Tryck på valknapparna för att navigera mellan skärmarna i menyn ANVÄNDARE.

Välj INSTÄLLNING LUFT-PELLETS och tryck på knappen BEKRÄFTA

Använd knapparna UPP och NED för att ändra värdet för % pellets.

Tryck på knappen BEKRÄFTA för att bekräfta värdet och gå till ändra %-flöde.

Använd knapparna UPP och NED för att ändra värdet för % pellets. Tryck på knappen BEKRÄFTA för att bekräfta värdet och gå till ändra %-flöde.

 För att lämna skärmen och återgå till "home"-skärmen, tryck på knappen upprepade gånger.

Kaminens Status

Nedan följer de steg man måste följa, med start från Startskärmen, för att komma till den relevanta menyn.



Tryck på knappen för "menyåtkomst" för att komma till MENY-skärmen

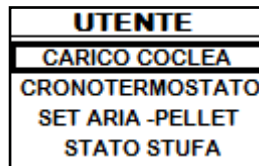

Tryck på knappen "bekräfta" för att komma åt skärmen ANVÄNDARE

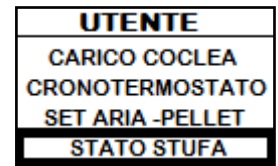

Tryck på knappen för "val" för att gå till posten KAMINENS STATUS.



RPM	00,00	varv/min
T	0000	°C
Tsk	0030	°C
ALLARME	ATTIVA	

I denna meny kan man kontrollera att de viktigaste parametrarna för enheten fungerar korrekt. Nedan finns en lista över faktiska uppgifter om kaminen som är användbara för serviceavdelningen vid inspektion.

- RDS aktuell avläsning (m/s)
- RPM rökutsugets aktuella hastighet (varv/min)
- T röktemperatur (°C)
- Visning av kaminens status
- SET inställt värde RDS (m/s)
- Df temperatur kall givare RDS (°C)
- Dr temperatur kall givare RDS (°C)
- Sk: temperatur på kretskortet (°C)



För att lämna skärmen KAMINENS STATUS och återgå till Startskärmen, tryck på knappen upprepade gånger.

Comfort clima

Om denna funktion aktiveras stängs kaminen av automatiskt när önskad rumstemperatur har uppnåtts. Så snart den inställda temperaturen har uppnåtts växlar kaminen till moduleringsläge. När temperaturen i rummet når det värde som ställts in på den handhållna enheten eller externa termostaten aktiverar kaminen moduleringsfasen, om den uppnådda temperaturen bibehålls under en inställd tidsperiod (FÖRDRÖJNING AV AVSTÄNGNING) stängs kaminen av automatiskt och ECO visas på displayen. Kaminen tänds igen när temperaturen sjunker under det inställda tröskelvärdet (DELTA ÅTERSTART). Nedan följer de steg man måste följa för att komma till den relevanta menyn.



Tryck på knappen för "menyåtkomst" för att komma till MENY-skärmen

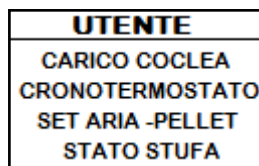

Tryck på knappen "bekräfta" för att komma åt skärmen ANVÄNDARE

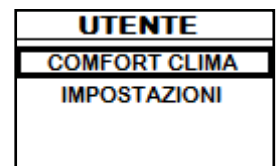

Upprepad tryckning på "val" för att växla till den andra ANVÄNDARE-menyn och välja COMFORT CLIMA.

Efter att ha öppnat menyn Comfort Clima kan man använda de inställningar som är kopplade till funktionen:

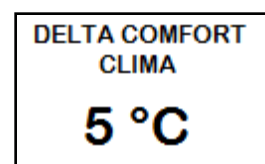
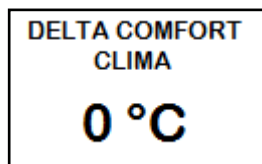
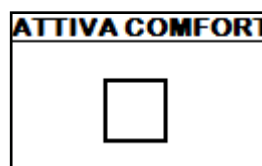



Tryck på knappen upprepade gånger tills Startskärmen visas igen.

Den första inställningen tillåter aktivering av funktionen COMFORT CLIMA; denna funktion är avsedd att kontrollera att rumstemperaturen bibehålls vid den inställda inställningen under en period på högst "X" minuter (FÖRDRÖJNING AV AVSTÄNGNING: 5 MIN) innan växling till ECO STOP. Kaminen behåller detta tillstånd tills rumstemperaturen sjunker under det inställda värdet (DELTA COMFORT CLIMA: 5°C).

Till exempel, med rumstemperatur inställd på 21°C, stängs kaminen av när den når denna temperatur, och startar igen när en temperatur på 16°C (21°C - 5°C) detekteras.

Det är även möjligt att aktivera funktionen med en extern termostat, i vilket fall värdet för DELTA COMFORT CLIMA inte tas med i beräkningen.

Inställningar

Nedan följer de steg man måste följa, med start från Startskärmen, för att komma till den relevanta meny.

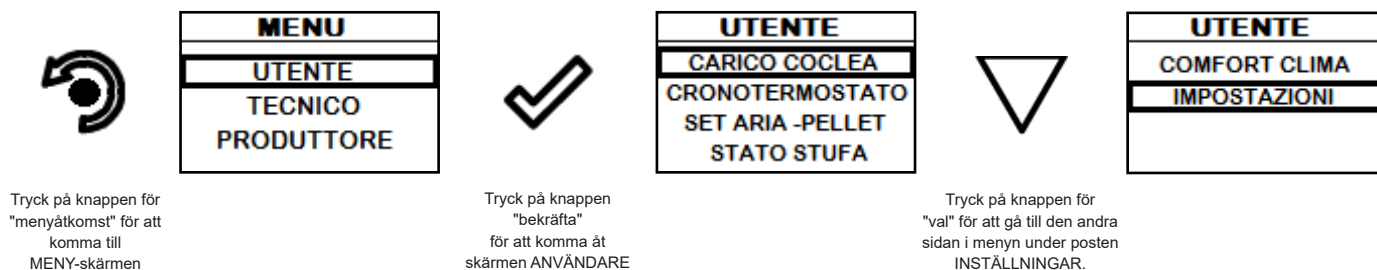

Efter att ha följt proceduren ovan

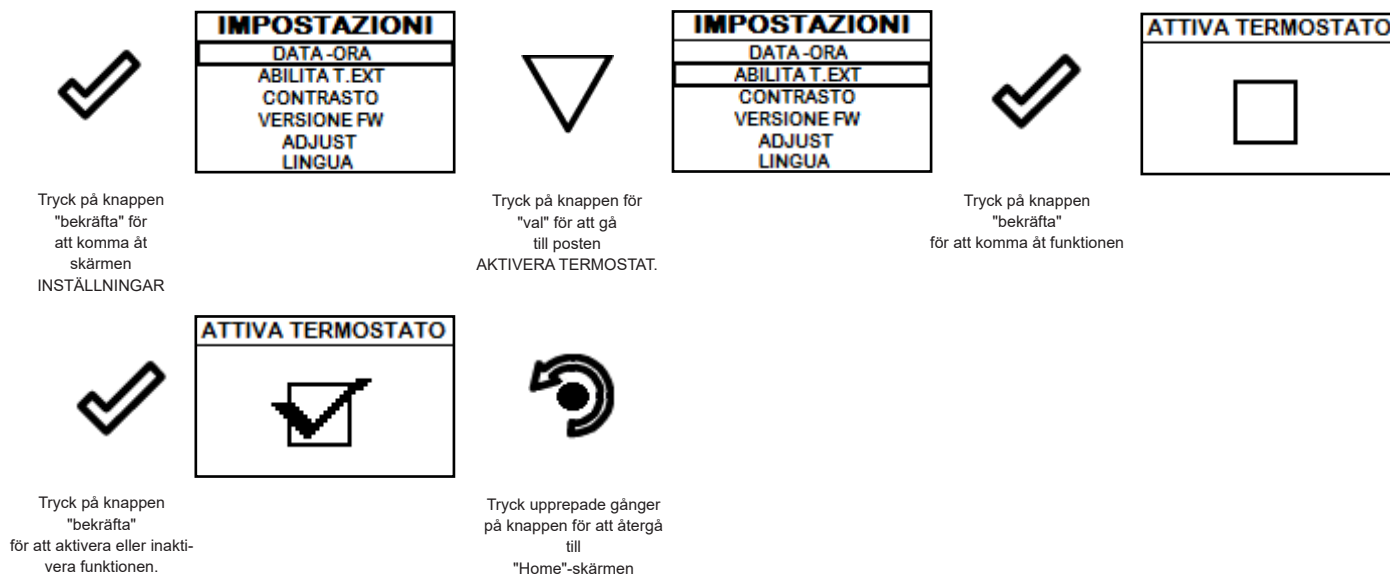

Inställningar > Aktivera termostat





På Startskärmen visas, istället för den avkända och inställbara rumstemperaturen, texten T ON om rummet där termostaten är installerad ännu inte har uppnått den önskade temperaturen, eller T OFF om rumstemperaturen har uppnåtts i rummet.

Inställningar > Kontrast



Med denna funktion kan man ändra kontrastinställningen för att förbättra displayen på den handhållna enheten. Ställa in kontrasten för att förbättra displayen på den handhållna enheten.

 <p>Tryck på knappen "bekräfta" för att komma åt skärmen INSTÄLLNINGAR</p>	<table border="1" style="width: 100%; border-collapse: collapse;"> <tr><th style="text-align: left;">IMPOSTAZIONI</th></tr> <tr><td>DATA-ORA</td></tr> <tr><td>ABILITA T.EXT</td></tr> <tr><td>CONTRASTO</td></tr> <tr><td>VERSIONE FW</td></tr> <tr><td>ADJUST</td></tr> <tr><td>LINGUA</td></tr> </table>	IMPOSTAZIONI	DATA-ORA	ABILITA T.EXT	CONTRASTO	VERSIONE FW	ADJUST	LINGUA	 <p>Tryck på knappen för "val" för att gå till posten KONTRAST.</p>	 <p>Tryck på knappen "bekräfta" för att komma åt funktionen</p>
IMPOSTAZIONI										
DATA-ORA										
ABILITA T.EXT										
CONTRASTO										
VERSIONE FW										
ADJUST										
LINGUA										
<table border="1" style="width: 100%; border-collapse: collapse;"> <tr><th style="text-align: left;">CONTRASTO</th></tr> <tr><td style="font-size: 2em;">50</td></tr> </table>		CONTRASTO	50							
CONTRASTO										
50										

 Knapparna "UPP" och "NED" Värdet kan variera från 0 till 100. 50 är standardvärdet.

 Genom att trycka på följande knapp kan man bekräfta uppgiften och växla till skärmbilden i menyn INSTÄLLNINGAR.

Inställningar > Firmware-version



 <p>Tryck på knappen "bekräfta" för att komma åt skärmen INSTÄLLNINGAR</p>	<table border="1" style="width: 100%; border-collapse: collapse;"> <tr><th style="text-align: left;">IMPOSTAZIONI</th></tr> <tr><td>DATA-ORA</td></tr> <tr><td>ABILITA T.EXT</td></tr> <tr><td>CONTRASTO</td></tr> <tr><td>VERSIONE FW</td></tr> <tr><td>ADJUST</td></tr> <tr><td>LINGUA</td></tr> </table>	IMPOSTAZIONI	DATA-ORA	ABILITA T.EXT	CONTRASTO	VERSIONE FW	ADJUST	LINGUA	 <p>Tryck på knappen för "val" för att gå till posten VERSION FW.</p>	 <p>Tryck på knappen "bekräfta" för att komma åt funktionen</p>
IMPOSTAZIONI										
DATA-ORA										
ABILITA T.EXT										
CONTRASTO										
VERSIONE FW										
ADJUST										
LINGUA										
<table border="1" style="width: 100%; border-collapse: collapse;"> <tr><th style="text-align: left;">FIRMWARE</th></tr> <tr><td>AIR_TOUCH_MB01.00</td></tr> <tr><td>SNELLINA</td></tr> <tr><td>AIR_TOUCH_UI01.00</td></tr> </table>		FIRMWARE	AIR_TOUCH_MB01.00	SNELLINA	AIR_TOUCH_UI01.00					
FIRMWARE										
AIR_TOUCH_MB01.00										
SNELLINA										
AIR_TOUCH_UI01.00										

 Genom att trycka på följande knapp kan man bekräfta uppgiften och växla till skärmbilden i menyn INSTÄLLNINGAR.

Inställningar > Justera

Med justeringsfunktionen kan man ändra det värde som avläses av rumsgivaren i den handhållna enheten genom att öka eller minska det med det inställda värdet (offset).

Utför denna justering med försiktighet och först efter att ha kontrollerat avvikelser från den faktiska rumstemperaturen med ett tillförlitligt instrument!

 <p>Tryck på knappen "bekräfta" för att komma åt skärmen INSTÄLLNINGAR</p>	<table border="1" style="width: 100%; border-collapse: collapse;"> <tr><th style="text-align: left;">IMPOSTAZIONI</th></tr> <tr><td>DATA-ORA</td></tr> <tr><td>ABILITA T.EXT</td></tr> <tr><td>CONTRASTO</td></tr> <tr><td>VERSIONE FW</td></tr> <tr><td>ADJUST</td></tr> <tr><td>LINGUA</td></tr> </table>	IMPOSTAZIONI	DATA-ORA	ABILITA T.EXT	CONTRASTO	VERSIONE FW	ADJUST	LINGUA	 <p>Tryck på knappen för "val" för att gå till posten JUSTERA.</p>	 <p>Tryck på knappen "bekräfta" för att komma åt funktionen</p>
IMPOSTAZIONI										
DATA-ORA										
ABILITA T.EXT										
CONTRASTO										
VERSIONE FW										
ADJUST										
LINGUA										
<table border="1" style="width: 100%; border-collapse: collapse;"> <tr><th style="text-align: left;">ADJUST</th></tr> <tr><td style="font-size: 2em;">0° C</td></tr> </table>		ADJUST	0° C							
ADJUST										
0° C										

 knapparna "UPP" och "NED" Värdet kan variera från -10°C till 10°C. Standardvärdet är 0°C.

 Genom att trycka på följande knapp kan man bekräfta uppgiften och växla till skärmbilden i menyn INSTÄLLNINGAR.

Inställningar > Språk

För att komma åt följande inställning, följ samma steg som ovan eller ta helt enkelt ur och sätt i batterierna, den handhållna enheten återställs och man blir tillfrågad igen om vilket språk man vill ställa in.

Ventilationshantering (funktionen finns endast för modeller med kanaler och ventilation)

Kaminerna med fläkt som tillval utnyttjar det naturliga konvektionssystemet, vilket garanterar en avsevärd mängd värme i rummet med total frånvaro av ljud från rumsventilationen. Det finns dock möjlighet att, via menyn nedan, aktivera tillvalsventilation beroende på vilken effekt som behövs.

Nedan följer de steg man måste följa, med start från Home-skärmen, för att komma till den relevanta menyn.

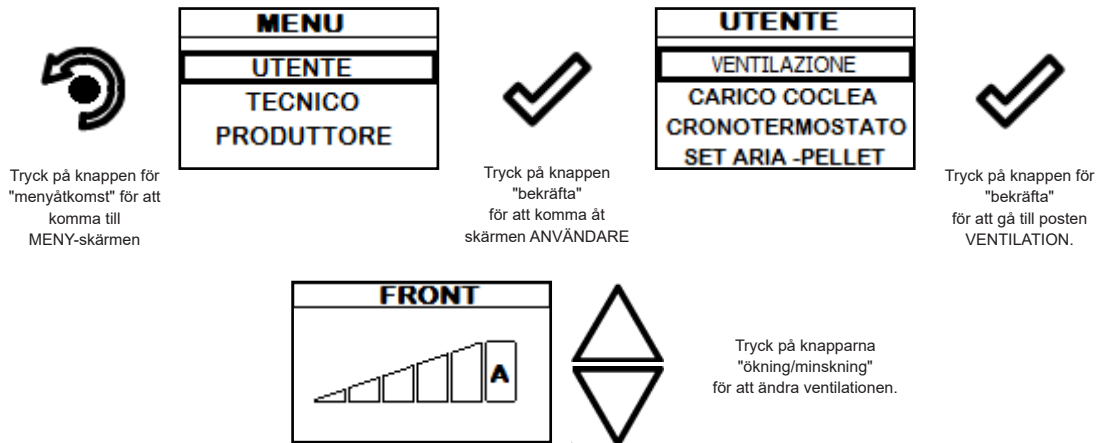













 För att lämna skärmen och återgå till Home-skärmen, tryck på knappen upprepade gånger.

Hantering: ventilations- eller kanalhastigheten kan ställas in på 0 (inaktiverad) inställning från 1 till 5 tillåter att välja värmespridningshastighet. Om värdet är inställt på AUTO följer ventilationen kaminens inställda effekt.

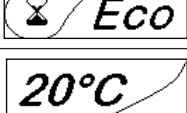

Om AUTO-funktionen inte är inställd kopplas ventilationen bort från kaminens effekt, utom när kaminen växlar till läge Modulera, i vilket värmeväxlaren är inställd på lägsta nivå.

Sammanfattningsdiagram för kaminens faser

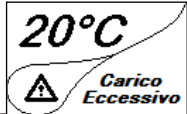
	FAS	BESKRIVNING
	SLUTLIG RENGÖRING	Kaminen är i avstängningsfas och kylningsfasen är ännu inte avslutad.
	TÄNDNING	Motståndets förvärmningsfas har startat och pelletsen börjar falla ner i brännkoppen.
	FLAMFAS	Pelletsen antänds genom att värmen från den inkommande luften som passerar genom kanalen till det glödande värmeelementet utnyttjas. Lågan är synlig i brännkopp.
	ARBETE	Kaminen har avslutat sin tändningsfas och förs till den inställda arbetseffekten.
	ARBETE MODULERA	Den önskade inställningen av rumstemperaturen har uppnåtts.
	RENGÖRING AV BRÄNNKOPPEN	Den periodiska rengöringen av brännkoppen aktiveras: under några sekunder minskas pelletsmängden och lufttillförseln ökas.
	ECO STOP	När Comfort Clima är aktiverat övergår kaminen till automatisk avstängning när den inställda rumstemperaturen uppnås (se relevant paragraf).
	VÄNTAN PÅ START/OMSTART	Tändning begärs när kaminen befinner sig i kylfasen; när detta tillstånd uppnås startar kaminen automatiskt.
	TÄNDNING OMSTART	Den heta återantändningsfasen inleddes. Driften liknar den i fasen för TÄNDNING.
	HOT RÖKGASER	Den maximala rökgastemperaturen har uppnåtts; för att underlätta kylningen är kaminen inställd på tomgång med ventilationen på effekt 5, vilket gör att rökgastemperaturen sjunker.
	AVSTÄNGD	Kaminen är avstängd
	SLUTVÄNTETID PELLETS	När begäran om tändning från ECO-STOP-läge överlappar med ett automatiskt avstängningstillstånd (från TIMER) slås kaminen på och säkerställer att brännkoppen är helt ren innan växling till SLUTLIG RENGÖRING.
	ÖVERBELASTNING PÅ SKRUVEN	TILLSTÅND: Pelletsinställningen (pelletsinställning +5) är nära kontinuerlig belastning. LÖSNING: Ställ tillbaka inställningen till 0.
	LARM (generiskt)	Kaminen är i larmstatus, se kapitlet om larm.

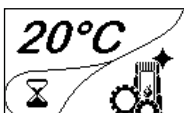
	ANOMALI (generisk)	Kaminen har rapporterat ett fel, se kapitlet om fel. Genom att trycka på bekräftelseknappen beskrivs problemet
	RENGÖRARSYSTEM AUTOMATISK AKTIV	Brännkoppens automatiska rengöring är aktiv.

Popup-signalering

	ANOMALI	BESKRIVNING
	BEGÄRAN OM SERVICE	Det fastställda tröskelvärdet för arbetstimmar uppnåddes. Symbolen som alltid visas förblir aktiv under arbetet. Det är tillrådligt att begära extra underhåll av kaminen.

Larm (tabell över referens-koder)

	TITEL	ANLEDNING	LÖSNING
AL 01	BLACK OUT	Ingen spänning under arbetsfasen	Tryck på avstängningsknappen och tänd kaminen igen Om problemet kvarstår, kontakta serviceavdelningen.
AL 02	RÖK-/FLAMGIVARE	Rök-/flamgivaren fungerar inte korrekt	Kontakta Serviceavdelningen
		Rök-/flamgivaren är frånkopplad från kretskortet	Kontakta Serviceavdelningen
AL 03	ÖVERTEMP. RÖKGASER	Förbränningen i brännkoppen är inte optimal på grund av överbelastning eller blockerade ventilationsöppningar.	Stäng av kaminen, justera förbränningen med inställningen Pellets/Luft och rensa ventilationsöppningarna. Om problemet kvarstår, kontakta Serviceavdelningen.
AL 04	DEFEKT UTSUG	Rökutsugets kodare fungerar inte eller är felaktigt ansluten	Kontakta Serviceavdelningen
		Ingen strömförsörjning till rökutsuget	Kontakta Serviceavdelningen
		Rökutsuget är blockerat	Kontakta Serviceavdelningen
AL 05	INGEN TÄNDNING	Pelletsbehållaren är tom	Kontrollera om det finns pellets i behållaren. Fyll eventuellt på den.
		Otillräcklig pellets- och intagskalibrering vid start.	Kontakta Serviceavdelningen
		Tändningsmotståndet är defekt eller inte i position	Kontakta Serviceavdelningen
AL 06	PELLETS SLUT	Pelletsbehållaren är tom.	Kontrollera att det finns pellets i behållaren Fyll på vid behov
		Växelmotorn fyller inte på pellets	Töm behållaren och kontrollera att inga föremål som kan hindra skruven från att fungera korrekt har fallit ner i den.
		Brist på pellets påfyllning	Justera pelletsinställningen från "INSTÄLLNING LUFT/PELLETS"
			Om problemet kvarstår, kontakta Serviceavdelningen
AL 07	TERMOSTAT MED ÅTERSTÄLLNING / DÖRR, LÅDA ELLER PELLETSLUCKA ÖPPEN	Termostaten med automatisk återställning som är ansluten till matartratten har löst ut (TERMOSTAT MED ÅTERSTÄLLNING).	Återställ termostaten genom att trycka på knappen på baksidan av kaminen eller.
		Dörr, låda eller pelletslucka lämnades öppna.	Stäng dörrarna
			Kontakta Serviceavdelningen

AL 08	DEPRESSION	Skorstenen är blockerad.	Kontrollera att skorstenen är fri och ren.
		Tryckbrytaren fungerar inte korrekt.	Kontakta Serviceavdelningen
AL 12	ANOMALI I UTSUGSVARVTALLET	Rökutsugets varvtal visar en effektivitetsförlust på grund av att fläkten blockeras eller att spänningen sjunker.	Kontakta Serviceavdelningen
AL 14	SKRUVFAS	Ledningsnätet som förser skruvens växel-motor med ström har inte anslutits	Kontakta Serviceavdelningen
AL 15	TRIAC SKRUV	Fel på en intern komponent i kretskortet som hanterar pelletsmatningsskruven	Kontakta Serviceavdelningen
		Eventuella spänningsfall eller felaktig matningsspänning till kaminen	Kontrollera matningsspänningen.
AL 19	FEL PÅ RENGÖRAREN (för modeller med rengörare)	Rengöraren har inte avslutat sin rörelse och är inte i rätt läge eller branddörren är inte ordentligt stängd.	Kontrollera att dörren är ordentligt stängd, återställ larmet och vänta tills kaminen går till läge AV. Stäng av strömmen och slå på den igen, systemet återaktiverar rengöraren och söker rätt position igen.
			Om problemet kvarstår, kontakta Serviceavdelningen
AL 25	SKRUVLARM	Fel i skruvens växel-motors funktion.	Kontakta Serviceavdelningen.

UNDERHÅLL

Säkerhetsanvisningar för underhåll

 Underhåll av kaminen måste utföras minst en gång per år och planeras i god tid med den tekniska serviceavdelningen.

 Under vissa förhållanden, t.ex. vid antändning, avstängning eller felaktig användning, kan förbränningsprodukter innehålla små sotpartiklar som ansamlas i rökavledningssystemet. Detta kan minska röktätheten och utgöra en brandrisk. Rökavledningssystemet måste inspekteras och rengöras minst en gång per år.

 Underhållsarbetet måste utföras när kaminen är kall och strömförsörjningen är fränkopplad.

Innan något underhållsarbete utförs, vidta följande försiktighetsåtgärder:

- Kontrollera att strömförsörjningskontakten är utdragen.
- Se till att kaminens alla delar är kalla.
- Se till att askan är helt kall.
- Använd alltid lämplig underhållsutrustning.
- Efter underhåll ska alla säkerhetsanordningar återmonteras innan maskinen tas i drift igen.

 Pelletsens kvalitet, hur kaminen används och förbränningsjusteringen kan påverka hur ofta underhållsarbete behöver utföras.

Rengöring

 Utför rengöringen på ett sådant sätt att det säkerställs att kaminen fungerar korrekt.

I följande tabell listas de rengöringsåtgärder som krävs för att kaminen ska fungera korrekt.

Delar / Frekvens	2-3 Dagar	30 Dagar	60/90 Dagar
Asklåda		•	
Glas	•		
Förbränningskammare		•	
Pelletsbehållare		•	
Luftintagskanal			•

 DET rekommenderas att under de första perioderna av användning av kaminen, eller av en ny typ av pellets, utföra rengöring ofta, så att den exakta rengöringsfrekvensen kan bedömas.

Rengöring av asklådan

Rengöring av asklådan måste utföras i förhållande till hur länge kaminen används och vilken typ av pellets som används. För att rengöra asklådan, gå tillväga enligt beskrivningen nedan.

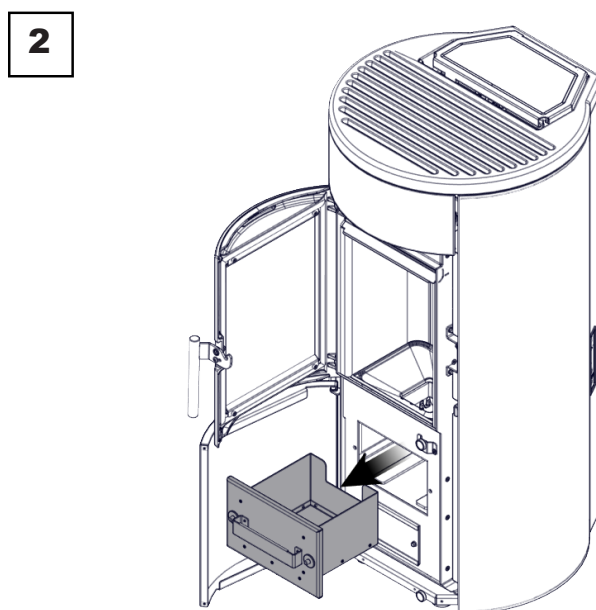
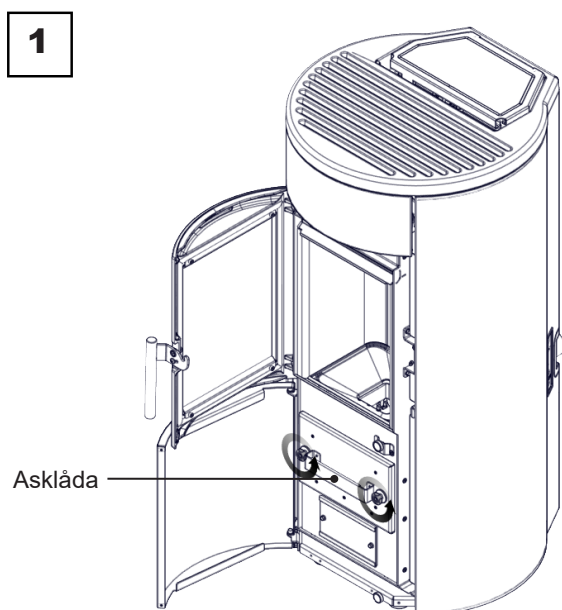

Rengöring av glaset

När kaminen är kall, rengör glaset med en trasa och glasrengöringsmedel.

Obs: särskilda rengöringsmedel för kaminglas finns på marknaden.

Rengöring av förbränningskammaren

För att rengöra förbränningskammaren, gå tillväga enligt beskrivningen nedan:

Steg	Åtgärd
1	Dammsug resterna i förbränningskammaren med en lämplig askdammsugare och se till att askan är helt släckt.

Rengöring av pelletsbehållaren

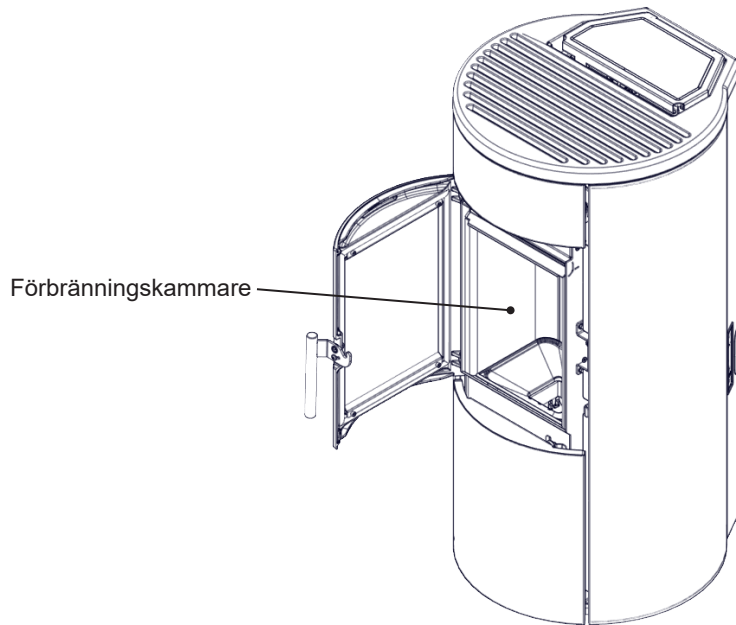

Rengör pelletsbehållaren enligt beskrivningen nedan:

Steg	Åtgärd
1	Avlägsna regelbundet det sågspån som samlats i botten av behållaren med hjälp av en dammsugare.

Rengöring av luftintagskanalen

Kontrollera regelbundet att luftintagskanalen är fri från hinder (damm, djurhår, osv.) och avlägsna dem vid behov.

Planerat underhåll



Underhållsarbetet måste utföras när kaminen är kall och strömförsörjningen är frånkopplad.



Planerat underhåll måste utföras av personal från Auktoriserat Servicecenter.



Vänta inte med att byta ut komponenter tills de är utslitna. Byt ut en sliten komponent innan den är helt trasig för att undvika skador som orsakas av plötsliga komponentfel.

Delar/ Frekvens	1 Säsong
Grundlig rengöring av förbränningskammaren	•
Dörrens tätning	•
Skorsten	•
Rökrör	•

Planera in ovan nämnda extraordinära underhållsarbeten hos ett Auktoriserat Servicecenter.

Grundlig rengöring av förbränningskammaren



Denna åtgärd måste utföras av en Ravelli Servicecenter.



Boka denna typ av rengöring med Ravelli Servicecenter.

För att utföra rengöring av förbränningskammaren, gå tillväga enligt beskrivningen nedan:

Efter rengöring av förbränningskammaren är det lämpligt att fortsätta med rengöring av inspektionssluckorna enligt anvisningarna i paragrafen "Rengöring av rökrör".

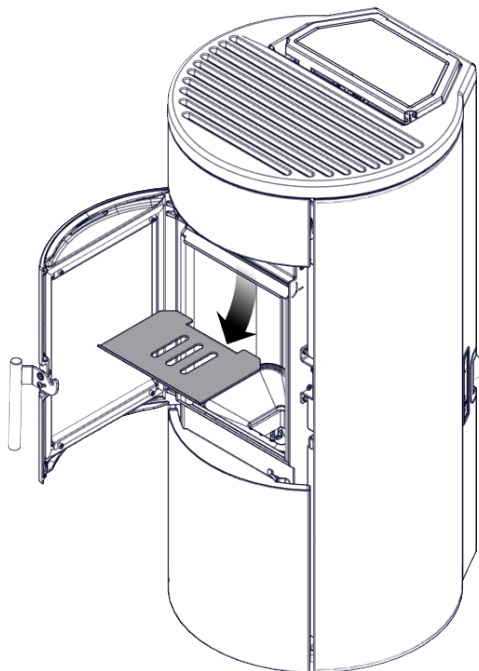
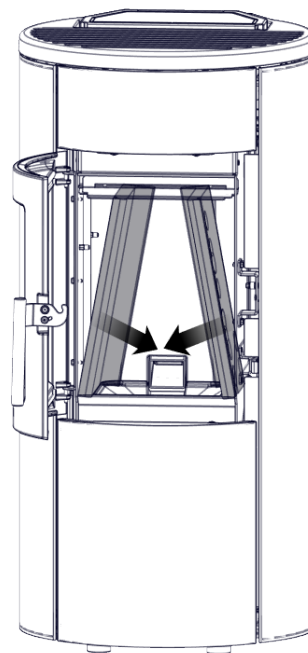
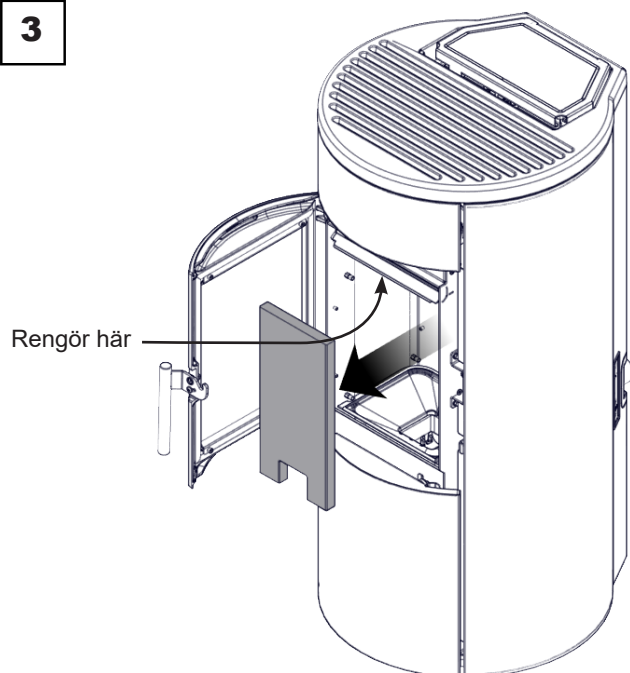
1**2****3**

Kontroll av tätningar



Denna åtgärd måste utföras av en Ravelli Servicecenter. Boka denna typ av rengöring med Ravelli Servicecenter. Vid grundlig rengöring av kaminen måste den auktoriserade teknikern kontrollera att tätningarna på

- dörr
 - inspektionsluckor
- är intakta. Om inte, måste de bytas ut.

Rengöring av rökrör



Denna åtgärd måste utföras av en Ravelli Servicecenter. Boka denna typ av rengöring med Ravelli Servicecenter.

Kaminen är utrustad med flera luckor för rengöring av de interna rökrör. För att utföra rengöring av rökrören, gå tillväga enligt beskrivningen nedan:

Steg	Åtgärd
1	Ta bort sidopanelen och vermikulit (se föregående paragraf)
2	Öppna sidoväxlarens lucka
3	Öppna de nedre luckorna
4	Dammsug askan, använd eventuellt en borste eller liknande, och återmontera. Obs: luckorna är försedda med tätningar, så kontrollera att de inte är slitna innan återmontering.

Obs: Åtgärden måste utföras när kaminen är kall, med hjälp av en askdammsugare.

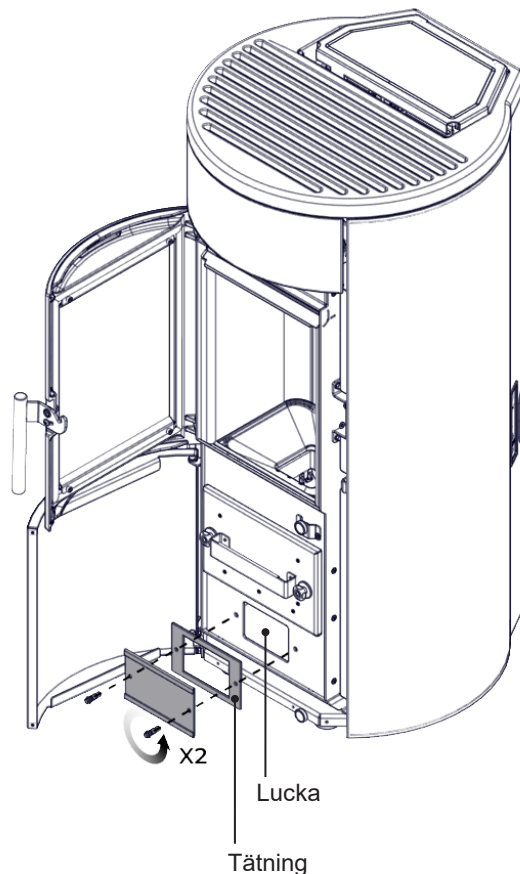
1

FALLBESKRIVNINGAR AV MISSLYCKANDEN

Apparaten fungerar inte

- Följ noga de anvisningar som finns i respektive kapitel i denna handbok;
- kontrollera att luftintagskanalen inte är blockerad;
- kontrollera att rökavledningssystemet är rent och inte är blockerat;
- kontrollera att skorstenen är dimensionerad för apparatens effekt;
- kontrollera att luftintaget i rummet är fritt från hinder och att det inte finns några andra förbränningsapparater eller fläktkåpor som sänker trycket i rummet;

Besvärlig tändning

- Följ noga de anvisningar som finns i respektive kapitel i denna handbok;
- kontrollera att luftintagskanalen inte är blockerad;
- kontrollera att rökavledningssystemet är rent och inte är blockerat;
- kontrollera att skorstenen är dimensionerad för apparatens effekt.
- kontrollera att luftintaget i rummet är fritt från hinder och att inga andra förbränningsapparater eller fläktkåpor skapar tryckfall i rummet.

Rökläckage

- Kontrollera draget i skorstenen.
- Kontrollera att tätningarna på dörren, lådan och rökavledningssystemet är intakta.
- Kontrollera att askan inte blockerar gallret för passagen av primärluften.

Glaset blir lätt smutsigt

- Använd endast rekommenderade bränslen.
- Kontrollera draget i skorstenen.

Viloläge (slut av säsong)

I slutet av varje säsong rekommenderas det att dammsuga ut alla ask- och dammrester inuti. Det är även lämpligt att låta pelletsen åka ner i behållaren och att suga upp rester av pellets och sågspån från botten av behållaren och skruven.

Koppla bort enheten från strömförsörjningen.

När det gäller en kamin eller värmepanna är det inte nödvändigt att tappa ur vattnet, men det är tillrådligt att stänga av stängningsventilerna vid inlopp och utlopp under längre perioder av inaktivitet.

BORTSKAFFANDE VID SLUT AV LIVSCYKEL

Varningar för korrekt avfallshantering av produkten

Rivning och bortskaffande av kaminen är helt och hållet ägarens ansvar, som måste agera i enlighet med de lagar som gäller i hens land när det gäller säkerhet, respekt och skydd av miljön. När produkten är uttjänt får den inte slängas tillsammans med hushållsavfall. Den kan lämnas in på kommunernas återvinningscentraler för specialavfall eller hos återförsäljare som tillhandahåller denna tjänst. Genom att bortskaffa produkten på ett differentierat sätt kan negativa konsekvenser för miljö och hälsa till följd av olämpligt bortskaffande undvikas, och de material som den är tillverkad av kan återvinnas för att uppnå betydande besparingar av energi och resurser.

Tabellen nedan och den sprängskiss (endast illustrativ bild) som den hänvisar till visar de huvudkomponenter som kan finnas i apparaten och instruktionerna för korrekt separering och kassering vid slutet av deras livslängd.

I synnerhet måste elektriska och elektroniska komponenter separeras och bortskaffas vid centrum som är godkända för denna verksamhet, i enlighet med WEEE-direktivet 2012/19/EU och dess nationella införlivanden.

A YTTRE BEKLÄDNAD	Om sådan finns, avfallshandtera separat enligt materialet: - Metall - Glas - Kakel eller keramik - Sten - Trä
B DÖRRARS GLAS	Om sådan finns, avfallshandtera separat enligt materialet: - Glaskeramik (elddörr): kassera i inert eller blandat avfall - Härdat glas (ugnsdörr): kassera i glas
C INRE BEKLÄDNAD	Om sådan finns, avfallshandtera separat enligt materialet: - Metall - Eldfasta material - Isolerande paneler - Vermikulit - Isolatorer, vermiculit och eldfasta material som har kommit i kontakt med flammor eller avgaser (kassera i blandat avfall)

D ELEKTRISKA OCH ELEKTRONISKA KOMPONENTER	<ul style="list-style-type: none"> - Kablar - Motorer - Fläktar - Cirkulatorer - Display - Sensorer - Glödstift - Kretskort - Batterier Kassera separat på godkända anläggningar i enlighet med WEEE-direktivet 2012/19/EU och dess nationella införlivande
E METALLISK STRUKTUR	Avfallshanteras separat i metall
F ICKE- ÅTERVINNINGSBARA KOMPONENTER	<ul style="list-style-type: none"> - Tätningar - Slangar av gummi, silikon eller fiber, plast Kassera i blandat avfall

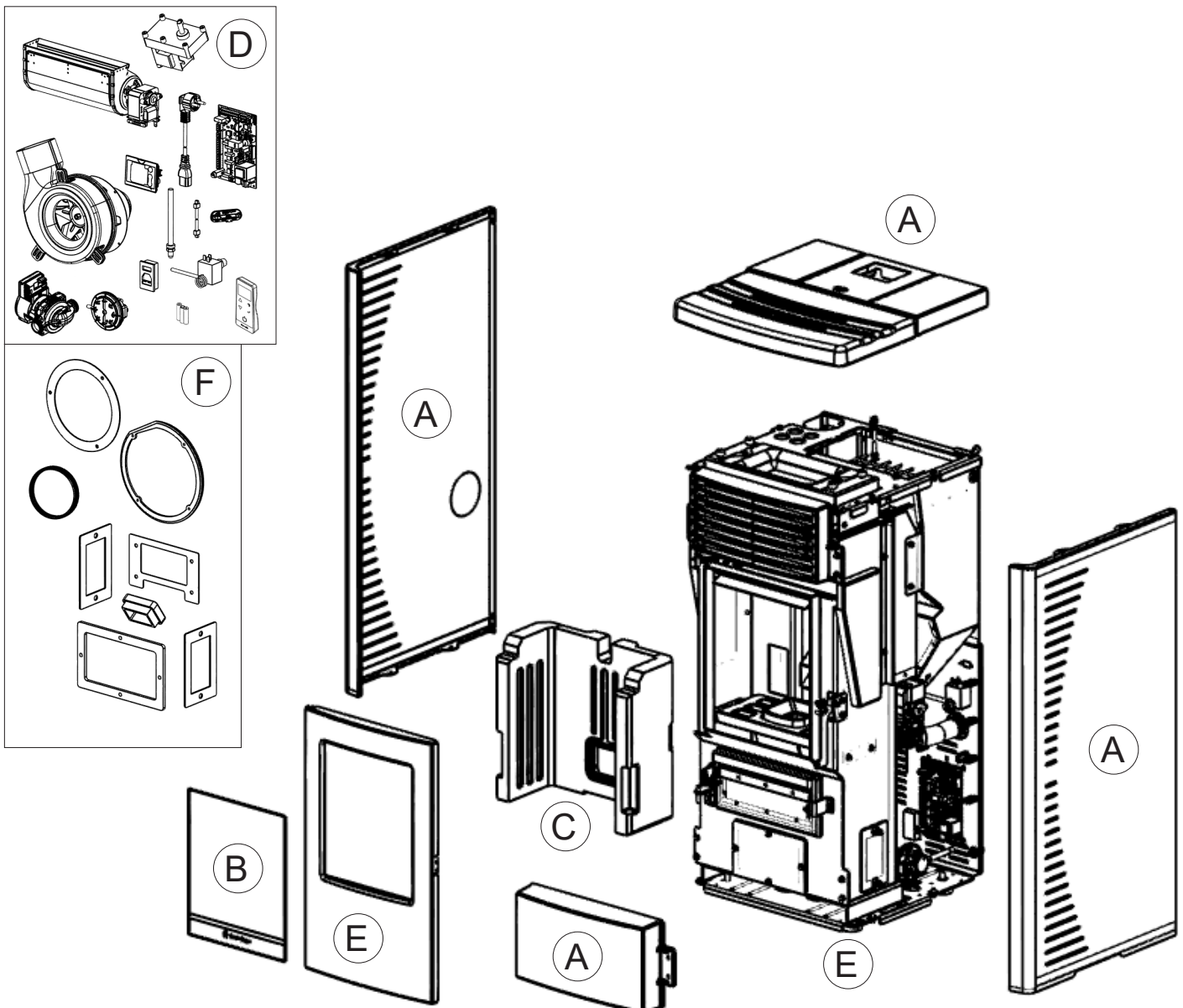



ITA-Informationi per la gestione di rifiuti di apparecchiature elettriche ed elettroniche contenenti pile e accumulatori

Questo simbolo che appare sul prodotto, sulle pile, sugli accumulatori oppure sulla loro confezione o sulla loro documentazione, indica che il prodotto e le pile o gli accumulatori inclusi al termine del ciclo di vita utile non devono essere raccolti, recuperati o smaltiti assieme ai rifiuti domestici.

Una gestione impropria dei rifiuti di apparecchiature elettriche ed elettroniche, di pile o accumulatori può causare il rilascio di sostanze pericolose contenute nei prodotti. Allo scopo di evitare eventuali danni all'ambiente o alla salute, si invita l'utilizzatore a separare questa apparecchiatura, e/o le pile o accumulatori inclusi, da altri tipi di rifiuti e di consegnarla al centro comunale di raccolta. È possibile richiedere al distributore il ritiro del rifiuto di apparecchiatura elettrica ed elettronica alle condizioni e secondo le modalità previste dal D.Lgs. 49/2014.

La raccolta separata e il corretto trattamento delle apparecchiature elettriche ed elettroniche, delle pile e degli accumulatori favoriscono la conservazione delle risorse naturali, il rispetto dell'ambiente e assicurano la tutela

della salute.

Per ulteriori informazioni sui centri di raccolta dei rifiuti di apparecchiature elettriche ed elettroniche, di pile e accumulatori è necessario rivolgersi alle Autorità pubbliche competenti al rilascio delle autorizzazioni.

ENG-Information for management of electric and electronic appliance waste containing batteries or accumulators

This symbol, which is used on the product, batteries, accumulators or on the packaging or documents, means that at the end of its useful life, this product, the batteries and the accumulators included must not be collected, recycled or disposed of together with domestic waste.

Improper management of electric or electronic waste or batteries or accumulators can lead to the leakage of hazardous substances contained in the product. For the purpose of preventing damage to health or the environment, users are kindly asked to separate this equipment and/or batteries or accumulators included from other types of waste and to arrange for disposal by the municipal waste service. It is possible to ask your local dealer to collect the waste electric or electronic appliance under the conditions and following the methods provided by national laws transposing the Directive 2012/19/EU.

Separate waste collection and recycling of unused electric and electronic equipment, batteries and accumulators helps to save natural resources and to guarantee that this waste is processed in a manner that is safe for health and the environment.

For more information about how to collect electric and electronic equipment and appliances, batteries and accumulators, please contact your local Council or Public Authority competent to issue the relevant permits.

FRA-Information relatives à la gestion des déchets d'appareils électriques et électroniques contenant des piles et des accumulateurs

Ce symbole présent sur le produit, sur les piles, sur les accumulateurs, sur l'emballage ou sur la documentation de référence, indique que le produit et les piles ou les accumulateurs ne doivent pas être collectés, récupérés ou éliminés avec les déchets domestiques au terme de leur vie utile.

Une gestion improprie des déchets d'équipements électriques et électroniques, des piles ou des accumulateurs peut causer la libération de substances dangereuses contenues dans les produits. Pour éviter d'éventuelles atteintes à l'environnement ou à la santé, on invite l'utilisateur à séparer cet appareil, et / ou les piles ou les accumulateurs, des autres types de déchets et de le confier au service municipal de collecte. On peut demander au distributeur de prélever le déchet d'appareil électrique ou électronique aux conditions et suivant les modalités prévues par les normes nationales de transposition de la Directive 2012/19/UE.

La collecte sélective et le traitement correct des appareils électriques et électroniques, des piles et des accumulateurs, favorisent la conservation des ressources naturelles, le respect de l'environnement et assurent la protection de la santé.

Pour tout renseignement complémentaire sur les modalités de collecte des déchets d'appareils électriques et électroniques, des piles et des accumulateurs, il faut s'adresser aux Communes ou aux Autorités publiques compétentes pour la délivrance des autorisations.

NLD-Informatie voor het beheer van afgedankte elektrische en elektronische apparatuur die batterijen en accu's bevat

Dit symbool, dat op het product, op batterijen, op accu's, op de verpakking of in de documentatie ervan staat, geeft aan dat het product en de batterijen of accu's aan het einde van de gebruiksduur niet samen met het huishoudelijke afval mogen worden ingezameld of verwijderd.

Een onjuist beheer van afgedankte elektrische en elektronische apparatuur, batterijen of accu's kan leiden tot het vrijkomen van gevaarlijke stoffen in de producten. Om schade aan het milieu of aan de gezondheid te voorkomen, wordt de gebruiker aangemoedigd om deze apparatuur en/of de meegeleverde batterijen of accu's van andere soorten afval te scheiden en af te leveren aan de gemeentelijke ophaaldienst. Het is mogelijk om de distributeur te vragen om de afvalinzameling van elektrische en elektronische apparatuur uit te voeren volgens de voorwaarden en de voorschriften die zijn vastgelegd in de nationale bepalingen ter uitvoering van Richtlijn 2012/19/EU.

De gescheiden inzameling en correcte behandeling van elektrische en elektronische apparatuur, batterijen en accu's bevorderen het behoud van natuurlijke hulpbronnen, respect voor het milieu en zorgen voor de bescherming van de gezondheid.

Voor meer informatie over de inzameling van afgedankte elektrische en elektronische apparatuur, batterijen en accu's is het noodzakelijk om contact op te nemen met de gemeenten of de bevoegde overheidsinstanties.

DEU-Informationen für die Entsorgung von elektrischen und elektronischen Altgeräten, die Batterien und Akkus enthalten

Dieses Symbol auf dem Produkt, auf den Batterien, auf den Akkus, auf deren Verpackung oder in deren Unterlagen weist darauf hin, dass das Produkt und die Batterien oder Akkus am Ende ihrer Lebensdauer nicht zusammen mit dem normalen Hausmüll gesammelt, verwertet oder entsorgt werden dürfen.

Eine unsachgemäße Entsorgung von elektrischen und elektronischen Altgeräten, sowie von Batterien oder Akkus kann zur Freisetzung gefährlicher Stoffe im Produkt führen. Um mögliche Umwelt- oder Gesundheitsschäden zu vermeiden, wird der Benutzer aufgefordert, dieses Gerät bzw. die Batterien oder Akkus von anderen Abfallarten zu trennen und der kommunalen Sammelstelle zu übergeben. Außerdem ist es möglich, den Händler um die Rücknahme der elektrischen und elektronischen Altgeräte unter den in den nationalen Vorschriften zur Umsetzung der Richtlinie 2012/19/EU vorgesehenen Bedingungen zu bitten.

Die getrennte Sammlung und die ordnungsgemäße Verwertung von elektrischen und elektronischen Altgeräten, Batterien und Akkus fördert die Erhaltung der natürlichen Ressourcen, respektiert die Umwelt und gewährleistet den Schutz der Gesundheit.

Für weitere Informationen zur Sammlung von elektrischen und elektronischen Altgeräten, Batterien und Akkus wenden Sie sich bitte an die für die Erteilung von Genehmigungen zuständigen Kommunen oder Behörden.

SV-Information för hantering av avfall från elektriska och elektroniska produkter som innehåller batterier och ackumulatörer

Denna symbol, som finns på produkten, på batterier eller ackumulatörer eller på deras förpackning eller dokumentation, anger att produkten och de batterier eller ackumulatörer som är uttjänta inte får samlas in, återvinnas eller bortscaffas tillsammans med hushållsavfall.

Felaktig hantering av avfall från elektrisk och elektronisk utrustning, batterier eller ackumulatörer kan leda till utsläpp av farliga ämnen som finns i produkterna. För att undvika eventuella skador på miljö eller hälsa uppmanas användaren att separera denna utrustning, och/eller de batterier eller ackumulatörer som ingår, från andra typer av avfall och att lämna den till den kommunala återvinningscentralen. Det är möjligt att begära att distributören återtar avfall från elektriska och elektroniska produkter enligt de villkor och på det sätt som anges i lagdekretet. 49/2014.

Separat insamling och korrekt behandling av elektrisk och elektronisk utrustning, batterier och ackumulatörer främjar bevarandet av naturresurser, respekt för miljön och säkerställer hälsoskydd. För ytterligare information om samlingsplatser för avfall från elektriska och elektroniska produkter, batterier och ackumulatörer, vänligen kontakta de offentliga myndigheter som ansvarar för utfärdande av tillstånd.

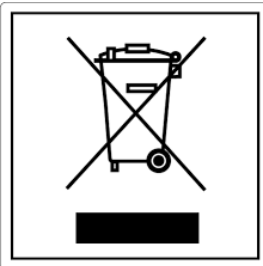

ESP-Información para la gestión de residuos de aparatos eléctricos y electrónicos con pilas y acumuladores

Este símbolo que aparece en el producto, en las pilas, los acumuladores o en su embalaje o su documentación indica que el producto y las pilas o acumuladores que contiene, al final de su vida útil, no deben recogerse, recuperarse o desecharse junto con los residuos domésticos.

Una gestión inadecuada de los residuos de aparatos eléctricos y electrónicos, pilas o acumuladores podría provocar la liberación de sustancias peligrosas contenidas en los productos. Para evitar posibles daños para el medio ambiente o la salud, se recomienda al usuario que separe este aparato y/o las pilas o acumuladores que contiene de otros tipos de residuos y lo entregue al servicio municipal encargado de la recogida. Se puede solicitar al distribuidor la recogida de los residuos de aparatos eléctricos y electrónicos en las condiciones y de acuerdo con las modalidades establecidas por las normas nacionales de transposición de la Directiva 2012/19/UE.

La recogida diferenciada y el tratamiento correcto de los aparatos eléctricos y electrónicos, de las pilas y los acumuladores favorecen la conservación de los recursos naturales, el respeto del medio ambiente y garantizan la protección de la salud.

Para obtener más información sobre las modalidades de recogida de los residuos de aparatos eléctricos y electrónicos, de las pilas y los acumuladores es necesario acudir a los ayuntamientos o las autoridades públicas competentes para la concesión de autorizaciones.

PRT-Informações sobre a gestão dos resíduos de equipamentos elétricos e eletrônicos contendo pilhas e acumuladores

Este símbolo no produto, pilhas, acumuladores ou respetiva embalagem ou documentação indica que, no final do seu ciclo de vida útil, o produto e os acumuladores incluídos não devem ser recolhidos, recuperados nem eliminados conjuntamente com o lixo doméstico.

Uma gestão imprópria dos resíduos de equipamentos elétricos e eletrônicos, pilhas ou acumuladores pode causar a libertação de substâncias perigosas contidas nos produtos. A fim de evitar eventuais danos para o ambiente ou para a saúde, o utilizador é convidado a separar este equipamento e/ou pilhas ou acumuladores incluídos de outros tipos de resíduos e a depositá-los no serviço municipal de recolha de lixo. É possível requisitar a recolha dos resíduos de equipamentos elétricos e eletrônicos pelo distribuidor segundo as condições e modalidades previstas pelas normas nacionais de transposição da diretiva 2012/19/UE.

A recolha separada e o correto tratamento dos equipamentos elétricos e eletrônicos e respetivas pilhas e acumuladores favorecem a conservação dos recursos naturais, o respeito do ambiente e a proteção da saúde.

Para mais informações sobre as modalidades de recolha dos resíduos de equipamentos elétricos e eletrônicos, pilhas e acumuladores, dirija-se à sua Câmara Municipal ou à autoridade pública competente para a emissão das autorizações.

GRC-Πληροφορίες για τη διαχείριση αποβλήτων ηλεκτρικού και ηλεκτρονικού εξοπλισμού, μπαταριών και συσσωρευτών

Αυτό το σύμβολο που εμφανίζεται στο προϊόν, στις μπαταρίες, στους συσσωρευτές στη συσκευασία ή στα έγγραφα υποδεικνύει ότι το προϊόν στο τέλος της ωφέλιμης ζωής του δεν πρέπει να συλλέγεται, να ανασύρεται ή να απορρίπτεται με τα οικιακά απορρίμματα.

Ο ακατάλληλος χειρισμός των αποβλήτων ηλεκτρικού και ηλεκτρονικού εξοπλισμού, μπαταριών ή συσσωρευτών μπορεί να οδηγήσει στην απελευθέρωση επικίνδυνων ουσιών που περιέχονται στο προϊόν. Προκειμένου να αποφευχθεί τυχόν μόλυνση στο περιβάλλον ή ασθένεια, ο χρήστης ενθαρρύνεται να διαχωρίσει αυτόν τον εξοπλισμό ή/και τις μπαταρίες ή τους συσσωρευτές που περιλαμβάνονται από άλλα είδη αποβλήτων και να το παραδώσει στην υπηρεσία δημοτικών συλλογών. Είναι δυνατόν να ζητηθεί από τον διανομέα η συλλογή αποβλήτων ηλεκτρικού και ηλεκτρονικού εξοπλισμού που πρέπει να πραγματοποιηθεί σύμφωνα με τους όρους και με τις διαδικασίες που θεσπίζονται από τις εθνικές διατάξεις εφαρμογής της οδηγίας 2012/19/ΕΕ.

Η χωριστή συλλογή και η σωστή επεξεργασία ηλεκτρικού και ηλεκτρονικού εξοπλισμού, μπαταριών και συσσωρευτών ευνοούν τη διατήρηση των φυσικών πόρων, τον σεβασμό για το περιβάλλον και την προστασία της υγείας.

Για περισσότερες πληροφορίες σχετικά με τον τρόπο συλλογής των αποβλήτων ηλεκτρικού και ηλεκτρονικού εξοπλισμού, μπαταριών και συσσωρευτών είναι απαραίτητο να επικοινωνήσετε με τους δήμους ή τις δημόσιες αρχές που είναι αρμόδιες για την έκδοση των αδειών.

DNK-Informationer til behandling af affald fra elektriske og elektroniske udstyr der indeholder batterier og akkumulatorer

Dette symbol, der vises på produktet, på batterierne eller på akkumulatorerne, på indpakningen eller i dokumentationen, angiver at selve produkt, når dets levetid er opbrugt, ikke skal opsamles, genvindes eller bortskaffes sammen med normalt husholdningsaffald.

En ukorrekt behandling af affald fra elektriske eller elektroniske udstyr, af batterier og akkumulatorer, risikerer at udlede farlige stoffer indeholdt i produktet. For at forebygge ventuelle skader for miljøet eller sundheden, bedes brugeren om at behandle dette udstyr, og/eller de medfølgende batterier eller akkumulatorerne separat fra andre affaldstyper, og at levere det til det kommunale opsamlingscenter, eller at anmode leverandøren om opsamling, i henhold til forskrifterne, der er angivet i de nationale forordninger til gennemførelse af Direktivet 2012/19/EF.

Den separate opsamling og genvinding af de nedslidte elektriske og elektroniske udstyr, af batterierne og af akkumulatorerne, fremmer bevarelsen af de naturlige ressourcer, og sikrer at dette affald behandles ved at tage hensyn til miljøets og sundhedens varetagelse.

Til yderligere informationer angående opsamling af affald fra elektriske og elektroniske udstyr, af batterier og akkumulatorer, er det nødvendigt at rette henvendelse til Kommunerne eller til de ansvarlige myndigheder til udstedelse af bemyndigelserne.

POL-Informacje dotyczące zarządzania odpadami sprzętu elektrycznego i elektronicznego zawierającego baterie i akumulatory

Niniejszy symbol znajdujący się na produkcie, bateriach, akumulatorach, na ich opakowaniu lub na dokumentacji, wskazuje, że produkt, baterie lub akumulatory po zakończeniu okresu użytkowania nie mogą być zbierane, odzyskiwane lub utylizowane wraz z odpadami komunalnymi.

Niewłaściwe postępowanie ze użytym sprzętem elektrycznym i elektronicznym, bateriami lub akumulatorami może powodować uwolnienie niebezpiecznych substancji zawartych w produktach. Celem uniknięcia jakichkolwiek szkód dla środowiska lub zdrowia, użytkownik proszony jest o odseparowanie niniejszego sprzętu i/lub dołączonych baterii lub akumulatorów od innych rodzajów odpadów i dostarczenia go do miejskiego punktu zbierania odpadów. Możliwe jest zwrócenie się z prośbą do dystrybutora o odebranie odpadów sprzętu elektrycznego i elektronicznego, na warunkach i zgodnie z procedurami ustanowionymi przez przepisy krajowe transponujące dyrektywę 2012/19/UE.

Oddzielna zbiórka i prawidłowe przetwarzanie sprzętu elektrycznego i elektronicznego, baterii i akumulatorów sprzyja ochronie zasobów naturalnych, poszanowaniu środowiska i zapewnieniu ochrony zdrowia.

Aby uzyskać więcej informacji dotyczących zbiórki użytego sprzętu elektrycznego i elektronicznego, baterii i akumulatorów, należy skontaktować się z władzami miejskimi lub organami publicznymi odpowiedzialnymi za wydawanie zezwoleń.

SVN-Informacije o ravnanju z odpadno električno in elektronsko opremo, ki vsebuje baterije in akumulatorje

Ta simbol, ki se nahaja na izdelku, baterijah, akumulatorjih ali na njihovi embalaži ali v dokumentaciji, označuje, da se po izteku življenjske dobe izdelka ter baterij ali akumulatorjev, ki jih izdelek vsebuje, ne sme zbirati, predelati ali odstranjevati skupaj z odpadki iz gospodinjstev.

Neprimerno ravnanje z odpadno električno in elektronsko opremo, baterijami ali akumulatorji lahko povzroči izpust nevarnih snovi, ki jih vsebujejo izdelki. Da bi preprečili morebitne škodljive vplive na okolje ali zdravje, uporabnike pozivamo, da tovrstno opremo in/ali baterije ali akumulatorje, ki jih oprema vsebuje, ločujejo od drugih vrst odpadkov ter jih oddajo občinski službi za zbiranje odpadkov. Od distributerja lahko zahtevate prevzem odpadne električne in elektronske opreme pod pogoji in na načine, skladno s katerimi je bila Direktiva 2012/19/EU prenesena v nacionalno zakonodajo.

Ločevanje in ustrezna obdelava električnih in elektronskih naprav, baterij in akumulatorjev pripomoreta k ohranjanju naravnih virov, spoštovanju okolja ter zagotavljanju varovanja zdravja.

Za dodatne informacije o načinih zbiranja odpadne električne in elektronske opreme, baterij in akumulatorjev se obrnite na občine ali na javne organe, ki so pristojni za izdajanje dovoljenj.



Aico S.p.A.

Huvudkontor

Via Consorzio Agrario, 3/D - 25032
Chiari (BS) - Italien

Forsknings- och Utvecklingscentrum

Viale del commercio 12/a - 37135
Verona (VR) - Italien

Tfn + 39 030 7402939
info@ravelligroup.it

FB Ravellifuocointelligente
IG ravellistufe

www.ravelligroup.it

Aico S.p.A. tar inget ansvar för eventuella fel i detta häfte och har rätt att ändra egenskaperna hos sina produkter utan föregående meddelande.